



aiwa

JAPANESE TECHNOLOGY SINCE 1951

MANUAL DE INSTRUÇÕES

CAIXA ACÚSTICA AIWA I
CAIXA ACÚSTICA AIWA II

CAIXA ACÚSTICA AIWA I/II

- ▶ Parabéns, você acaba de adquirir um produto AIWA.
- ▶ A nossa Caixa Acústica AIWA I/ Caixa Acústica AIWA II foi desenvolvida especialmente para corresponder aos padrões de qualidade, design e performance para suas necessidades diárias.
- ▶ Neste Manual de Instruções, você irá aprender a utilizar todos os recursos de seu produto.



NOTA: As informações presentes neste manual se aplicam aos modelos AWS-T1W-01 e AWS-T2W-01, com a exceção das especificações técnicas. Cada embalagem contém apenas um único produto.

CONTEÚDO DA CAIXA

- ▶ 1 Tower Speaker
(Imagem meramente ilustrativa,
conteúdo da embalagem não
possui os dois modelos.
O modelo que você adquiriu será
o que estará dentro da embalagem)
- ▶ 1 Cabo de Alimentação
- ▶ 1 Manual de Instruções

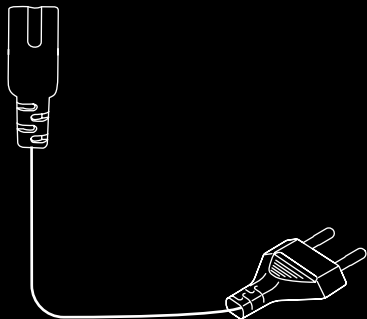

AWS-T1W-01



AWS-T2W-01

ESPECIFICAÇÕES TÉCNICAS GERAIS

Versão Bluetooth

BT 5.3

**Potência de Saída RMS
AWS-T1W-01**

1500W

**Potência de Saída RMS
AWS-T2W-01**

2200W

Tensão de Entrada

127V - 220V

Sistema de Som

3 vias

**Distância de Conexão
de Bluetooth**

10m

Comprimento do Cabo

1.5m

**Formatos de
Áudio Suportados (USB)**

MP3, WAV, WMA, AAC,
APE, FLAC

Formatos de Áudio (BT)

MP2, MP3, WMA, APE,
FLAC, AAC, MP4, M4A, WAV
(IMA-ADPCM & PCM), AIF, AIFC

CONHEÇA SUA TORRE

1. Antena FM
2. Saída de Áudio L
3. Saída de Áudio R
4. Entrada de Microfone 1
5. Entrada de Microfone 2
6. Entrada de Guitarra
7. Entrada Auxiliar
8. Entrada AC

PAINEL TRASEIRO

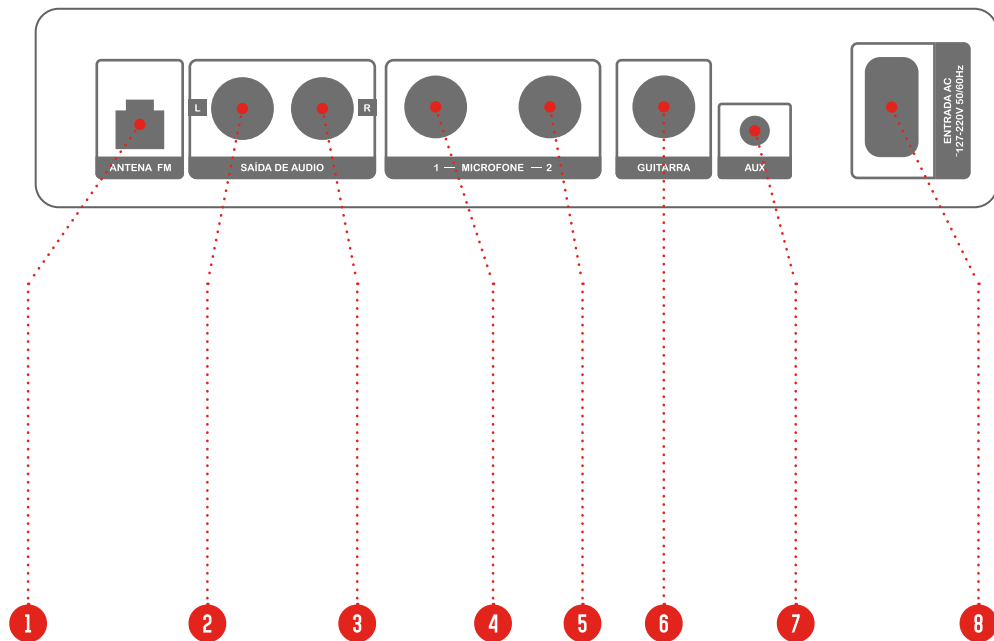

CONHEÇA SUA TORRE

PAINEL TOPO

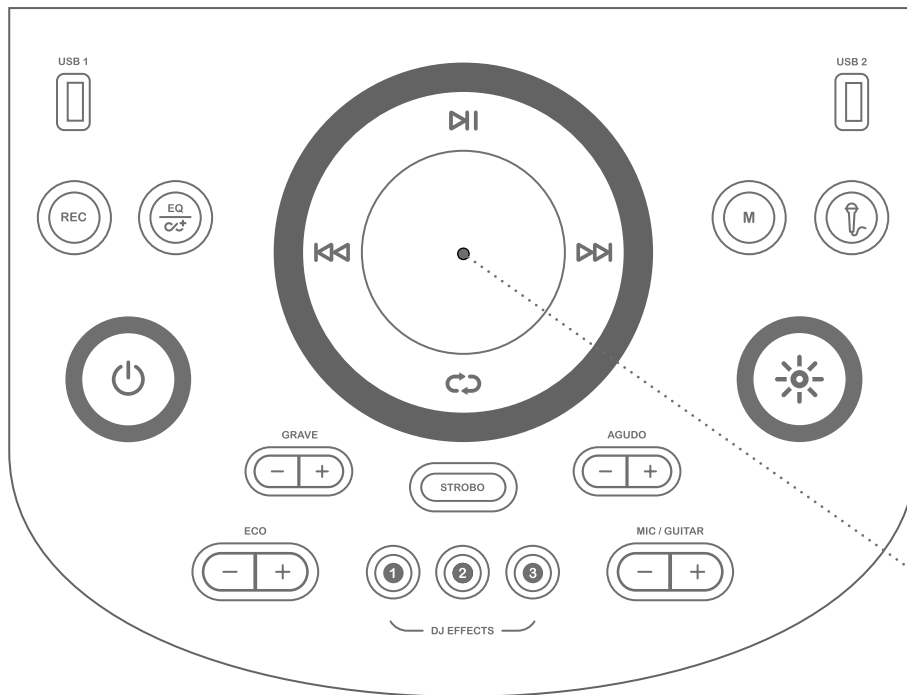

BOTÃO AJUSTE DE
VOLUME PRINCIPAL.

USB 1



ENTRADA USB 1.

USB 2



ENTRADA USB 2.



BOTÃO REC (GRAVAÇÃO).



EQUALIZAÇÃO / MODO TWS.



BOTÃO MODO.



BOTÃO VOICE CANCELLER.



BOTÃO LIGA / DESLIGA.



BOTÃO LUZES.

GRAVE



DIMINUI O NÍVEL DE GRAVE.

GRAVE



AUMENTA O NÍVEL DE GRAVE.

AGUDO



DIMINUI O NÍVEL DE AGUDOS.

AGUDO



AUMENTA O NÍVEL DE AGUDOS.

ECO



DIMINUI O NÍVEL DE ECO (MICROFONE).

ECO



AUMENTA O NÍVEL DE ECO (MICROFONE).

MIC / GUITAR



DIMINUI O VOLUME DO MICROFONE / GUITARRA.

MIC / GUITAR



AUMENTA O VOLUME DO MICROFONE / GUITARRA.

STROBO



LIGA / DESLIGA A LUZ ESTROBOSCÓPICA.



EFEITO DJ 1.

DJ EFFECTS



EFEITO DJ 2.

DJ EFFECTS



EFEITO DJ 3.

DJ EFFECTS



BOTÃO PLAY / PAUSE.



BOTÃO AVANÇAR.



BOTÃO VOLTAR.



BOTÃO REPETIR.

LIGAR E DESLIGAR

Conecte o Cabo de Alimentação
(fornecido no conteúdo da
embalagem) à torre e a uma tomada.

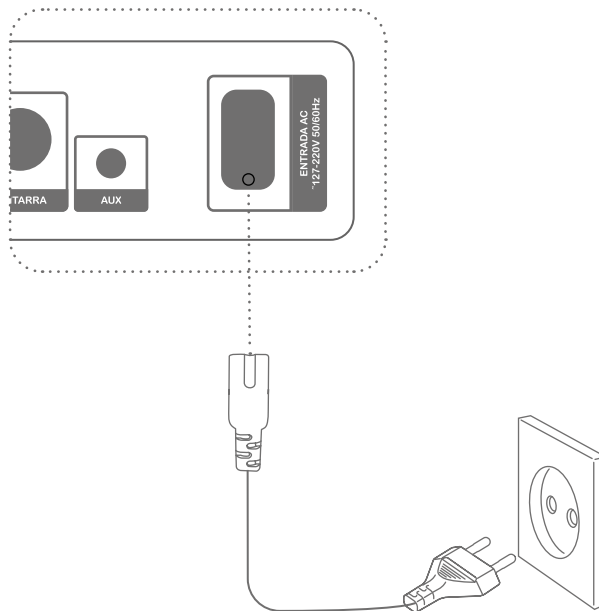



LIGAR / DESLIGAR
O APARELHO.



Pressionar
brevemente



Pressionar
e segurar

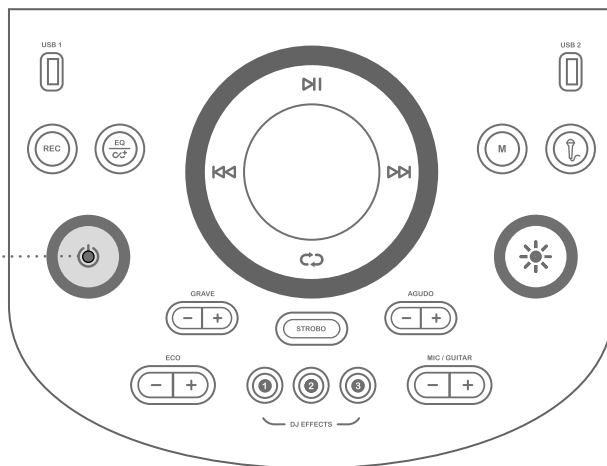

INSTALE NOSSO APP

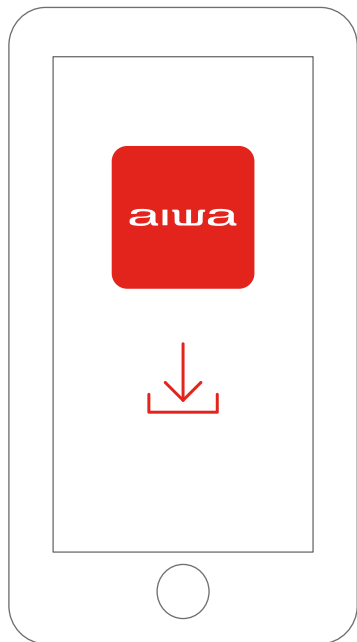

Nosso aplicativo AIWA BRASIL já está disponível no Google Play e App Store.



Google Play e o logotipo são marcas registradas da Google LLC.



App Store® é uma marca registrada da Apple Inc., registrado nos EUA e em outros países.

Personalize a equalização da sua AWS-T1W-01/AWS-T2W-01, incorpore efeitos de DJ à sua música, desfrute da funcionalidade do temporizador e experimente o impulso sonoro com a função *Boost* - todos esses recursos disponíveis em nosso aplicativo.

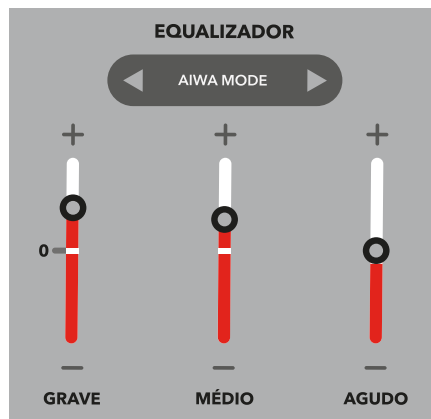
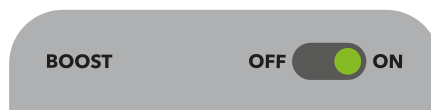
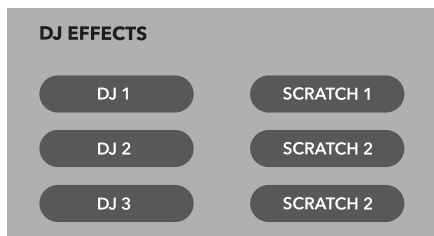

MODO EQ./TWS



Nota: Imagem meramente ilustrativa, o modelo que você adquiriu será o que estará dentro da embalagem.

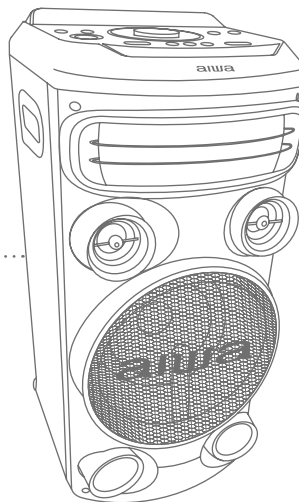
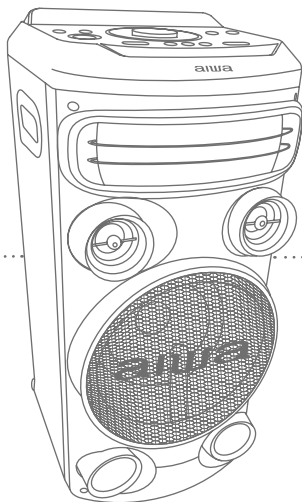

Pressionar
brevemente



Pressionar
e segurar

EQ
↻

MODO EQUALIZAÇÃO



ALTERNA ENTRE
OS MODOS DE
EQUALIZAÇÃO:
**NOR/ROCK/ POP/
FLAT/ CLAS/ JAZZ/
CUST.**



MODO TWS

ATIVA A FUNÇÃO
TWS.

EQ
∞+



COM AS DUAS
CAIXAS DE SOM
LIGADAS, CONECTE
SEU CELULAR COM
QUALQUER UMA
DAS TORRES.

MODO TWS



EM QUALQUER UMA
DAS DUAS TORRES,
PAREIA AS DUAS
CAIXAS DE SOM,
VOCÊ OUVIRÁ O
AVISO SONORO
(PRESSIONANDO A
TECLA TWS).



PRESSIONE A TECLA
TWS EM QUALQUER
UMA DAS TORRES
PARA DESPAREAR
AS CAIXAS DE SOM,
VOCÊ OUVIRÁ O
AVISO SONORO.



Nota: A função TWS
funciona apenas no
modo Bluetooth.

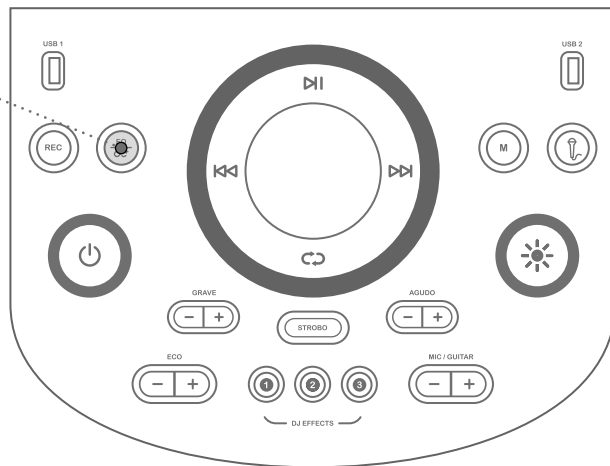

BOTÃO LUZES

● Pressionar
brevemente

○ Pressionar
e segurar

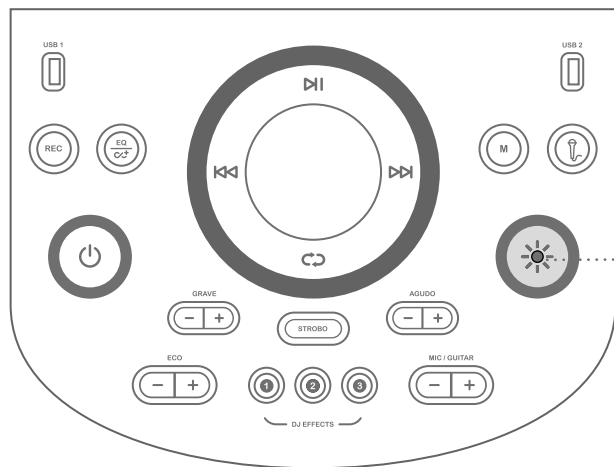

ALTERNA ENTRE OS 8
MODOS DE LUZES
(+ LUZES DESLIGADAS).

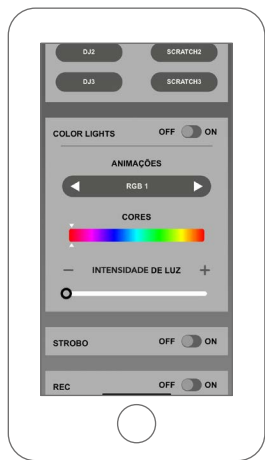

AJUSTA INTENSIDADE DA COR: **RGB1/ RGB2/ RGB3/ RGB4/ RGB5.**



AJUSTA INTENSIDADE E MUDA DE COR: **LED1/ LED2/ LED3.**

BOTÃO STROBO



Pressionar
brevemente



Pressionar
e segurar

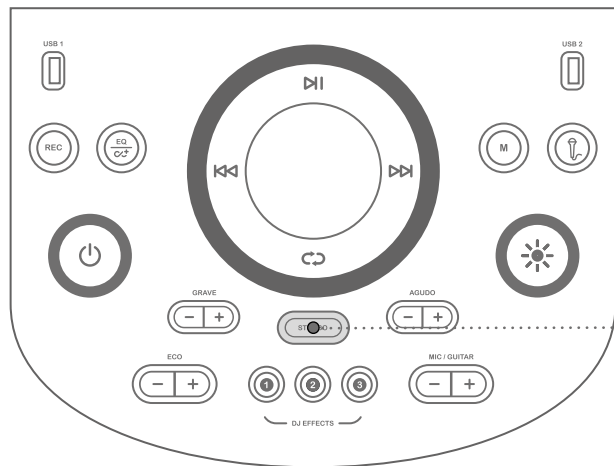

STROBO



LIGAR / DESLIGAR
A LUZ ESTROBOSCÓPICA.

EFEITOS DJ

● Pressionar
brevemente

○ Pressionar
e segurar

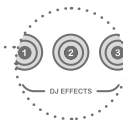
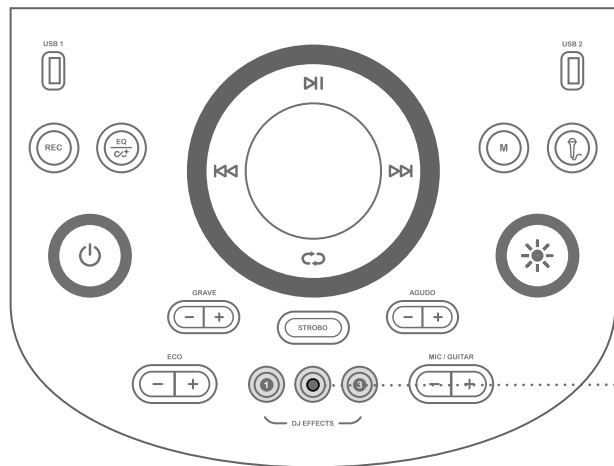

ATIVA OS EFEITOS
DJ 1, 2 E 3
SIMULTANEAMENTE
COM SUA MÚSICA.

MODO BLUETOOTH

Ao ligar o seu produto, automaticamente será habilitada a função Bluetooth, procure pelo AIWA Tower Speaker T1W-1 ou AIWA Tower Speaker T2W-1 em seu dispositivo móvel para conectar.

● Pressionar brevemente | ○ Pressionar e segurar

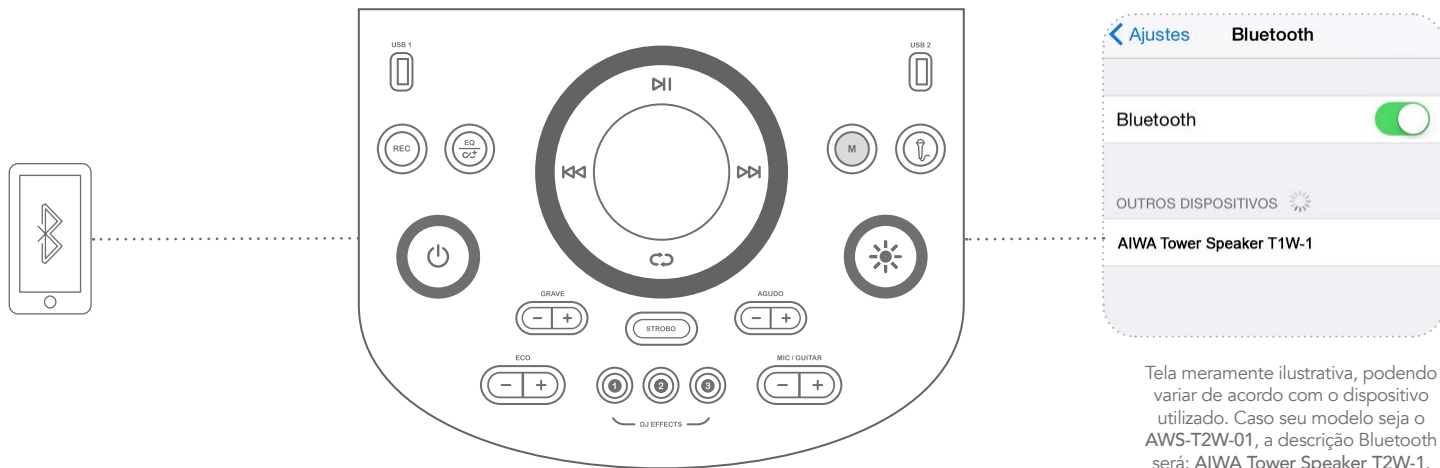

Tela meramente ilustrativa, podendo variar de acordo com o dispositivo utilizado. Caso seu modelo seja o AWS-T2W-01, a descrição Bluetooth será: AIWA Tower Speaker T2W-1.

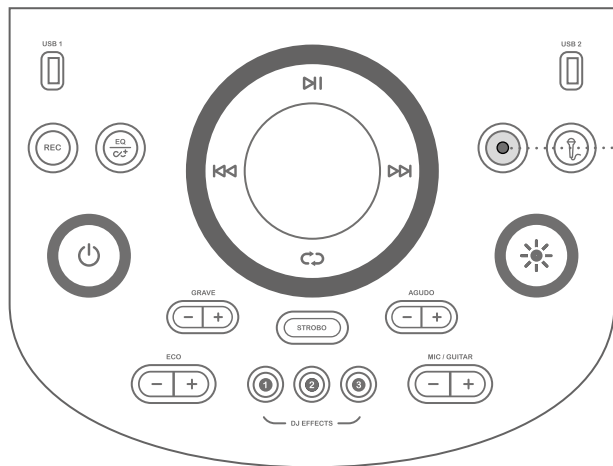

M

CASO ESTEJA
REPRODUZINDO EM
OUTRO MODO

RETORNA AO
MODO BLUETOOTH
APÓS O MODO
USB 2 CONFORME
SEQUÊNCIA A
SEGUIR:

1. BLUETOOTH
2. RÁDIO FM
3. AUX IN
4. USB 1
5. USB 2



DESCONECTA SEU
SMARTPHONE DA
SUA TORRE DE SOM.

MODO REPRODUÇÃO



Pressionar
brevemente



Pressionar
e segurar

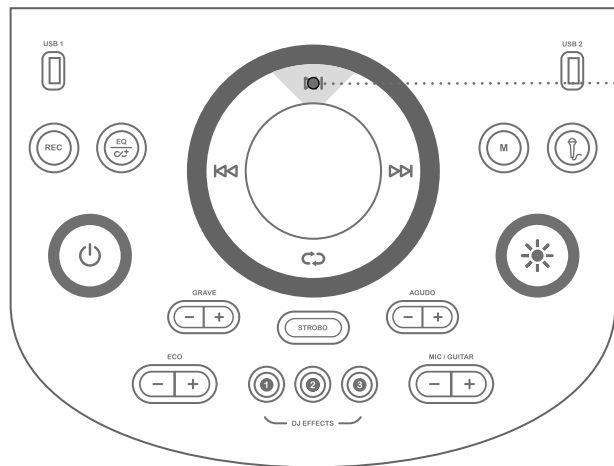

PLAY/PAUSE
NA REPRODUÇÃO.

MODO FM



REALIZA O
AUTOSCAN DE
ESTAÇÕES E SALVA
AS ESTAÇÕES.



Pressionar
brevemente



Pressionar
e segurar



MODO BLUETOOTH

RETORNA PARA
O COMEÇO DA
MÚSICA.



MODO USB

RETORNA PARA A
MÚSICA ANTERIOR.



MODO FM

RETORNA À ESTAÇÃO
GRAVADA NA
MEMÓRIA ANTERIOR



2x

MODO BLUETOOTH

RETORNA PARA A
MÚSICA ANTERIOR.



MODO USB

RETORNA PARA A
PASTA ANTERIOR.



MODO FM

BUSCA MANUAL
DE ESTAÇÕES
ANTERIORES.

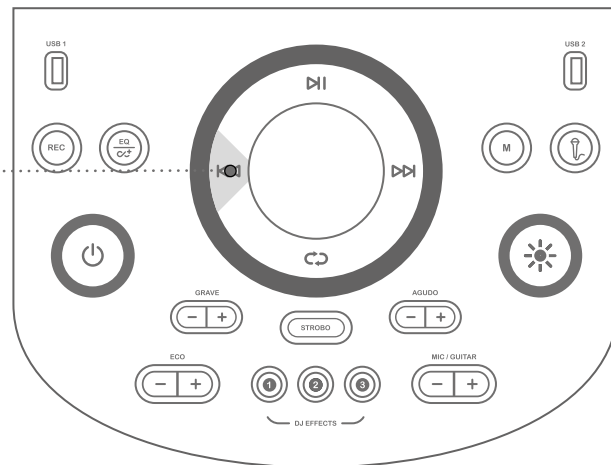

MODO REPRODUÇÃO

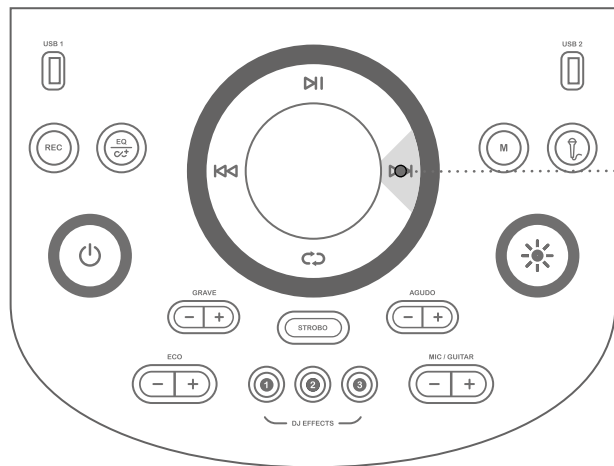

● Pressionar brevemente | ○ Pressionar e segurar



MODO BLUETOOTH
AVANÇA PARA PRÓXIMA MÚSICA.



MODO USB
AVANÇA PARA A PRÓXIMA MÚSICA.



MODO FM
PRÓXIMA ESTAÇÃO NA MEMÓRIA.



MODO USB
AVANÇA PARA A PRÓXIMA PASTA.



MODO FM
AVANÇA AS ESTAÇÕES MANUALMENTE.

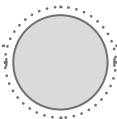

**GIRAR NO SENTIDO
HORÁRIO**
AUMENTA O VOLUME
DA REPRODUÇÃO.



**GIRAR NO SENTIDO
ANTI-HORÁRIO**
DIMINUI O VOLUME
DA REPRODUÇÃO.



Pressionar
brevemente



Pressionar
e segurar

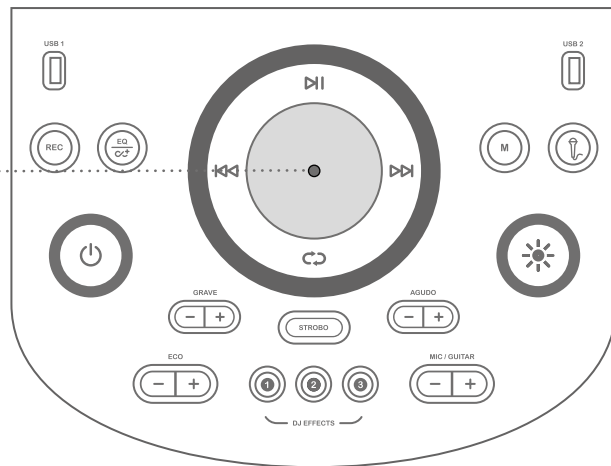

BOTÃO MODO



Pressionar
brevemente



Pressionar
e segurar

M



ALTERNA ENTRE OS
MODOS BLUETOOTH
/ FM / AUXILIAR / USB.

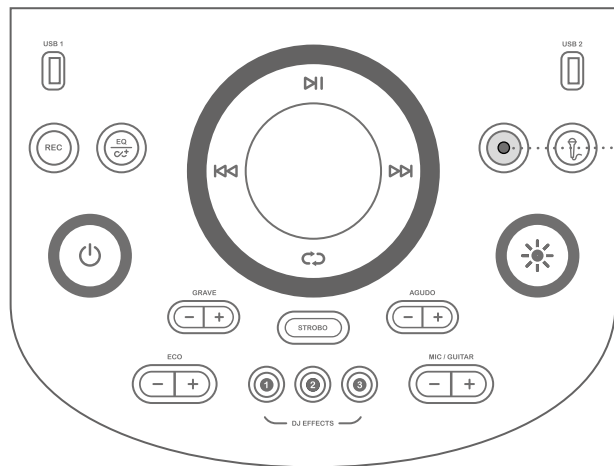

MODO USB

USB 1

Ao inserir um dispositivo USB, a torre o reconhecerá automaticamente iniciando assim a reprodução da música.

USB 2

Ao inserir um dispositivo USB, a torre o reconhecerá automaticamente iniciando assim a reprodução da música.



Nota: A torre irá priorizar o dispositivo USB inserido por último.

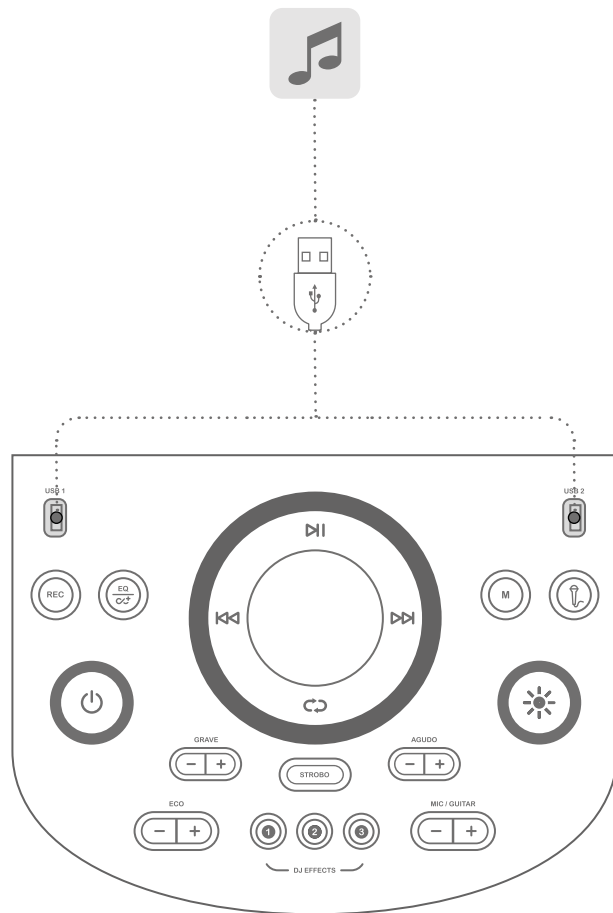

MODO AUXILIAR

Conecte um Cabo P2-P2
(não fornecido no conteúdo da
embalagem) em seu dispositivo
móvel e em sua torre de som.

É necessário alternar para o
Modo Auxiliar, pressionando
o Botão Modo.



No Modo Auxiliar, apenas
o Botão Play/Pause e a
Função TWS irão funcionar.

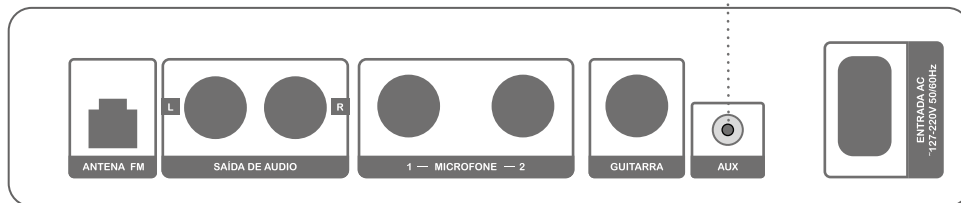
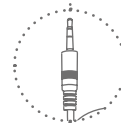

SAÍDAS DE ÁUDIO

Com as Saídas de Áudio, você pode reproduzir o som de sua AWS-T1W-01/AWS-T2W-01 junto com outro aparelho de som que possui Entradas de Áudio (não fornecido no conteúdo da embalagem).

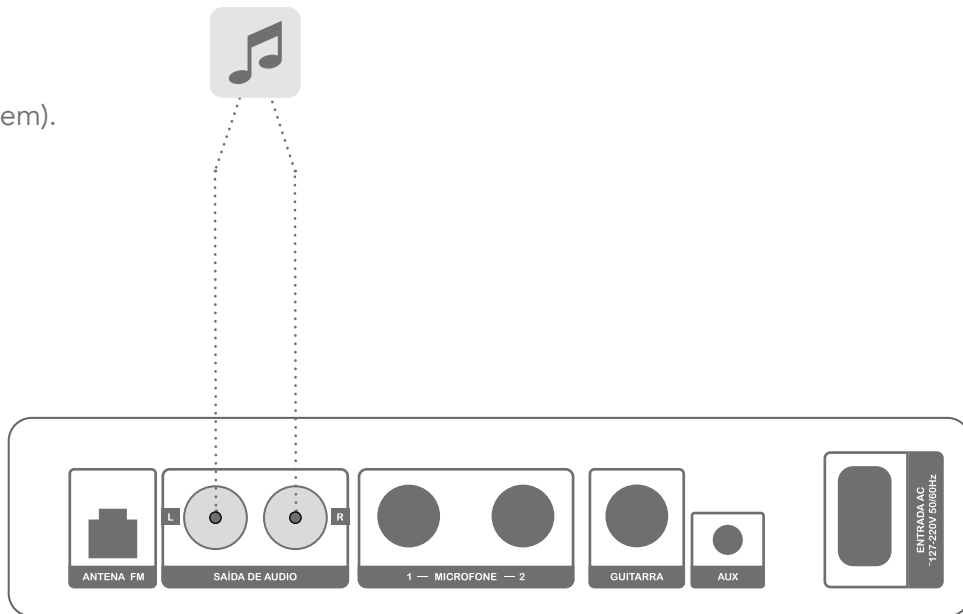

MODO MIC./ GUITARRA



É possível conectar dois microfones e uma guitarra ao mesmo tempo e o som dos três será reproduzido.



Nota: Imagem meramente ilustrativa, o modelo que você adquiriu será o que estará dentro da embalagem.

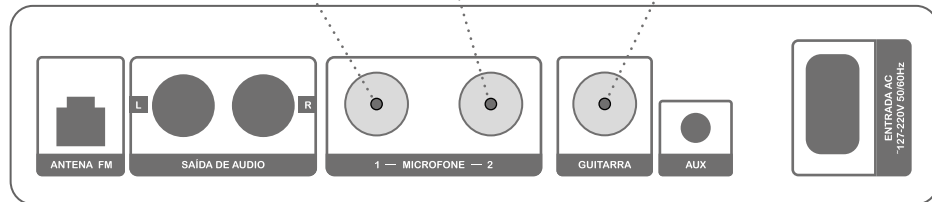

Microfone 1

Quando você conecta um microfone, a torre o reconhece automaticamente e inicia a reprodução do que está sendo dito através dele, permitindo sobrepôr o áudio que está sendo reproduzido.

Microfone 2

Quando você conecta um microfone, a torre o reconhece automaticamente e inicia a reprodução do que está sendo dito através dele, permitindo sobrepôr o áudio que está sendo reproduzido.

Guitarra

Quando você conecta um instrumento musical, a torre o reconhece automaticamente e inicia a reprodução do que está sendo tocado nele, permitindo sobrepôr o áudio que está sendo reproduzido.



Pressionar brevemente



Pressionar e segurar

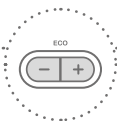

MODO MICROFONE
DIMINUI O NÍVEL DE ECO DO MICROFONE.



AUMENTA O NÍVEL DE ECO DO MICROFONE.

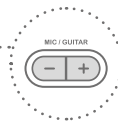
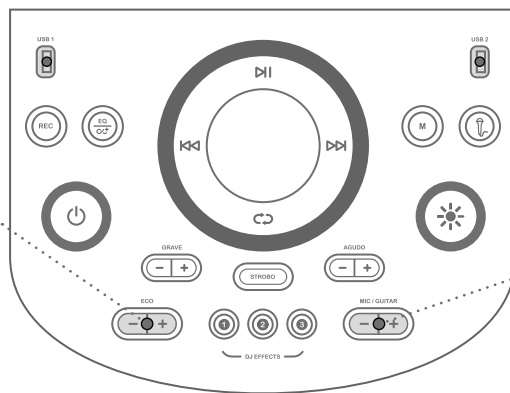

MODO MICROFONE
DIMINUI O VOLUME DO MICROFONE.



AUMENTA O VOLUME DO MICROFONE.



MODO GUITARRA
DIMINUI O VOLUME DA GUITARRA.



AUMENTA O VOLUME DA GUITARRA.



MODO GRAVAÇÃO

Conecte o Microfone (Não fornecido no conteúdo da embalagem) em uma das Entradas MIC, ou uma Guitarra/Violão (Não fornecido no conteúdo da embalagem) na Entrada de Guitarra. Conecte um Pen Drive na Entrada USB.

Ao inserir um microfone ou um instrumento musical na sua Caixa de Som, ela irá reproduzir o que você pode utilizar o microfone para reprodução e gravação em diversos modos, como USB e Bluetooth. Além disso, é possível conectar, reproduzir e gravar simultaneamente uma guitarra e outro microfone.



Após finalizar, a gravação ficará salva em seu dispositivo USB.

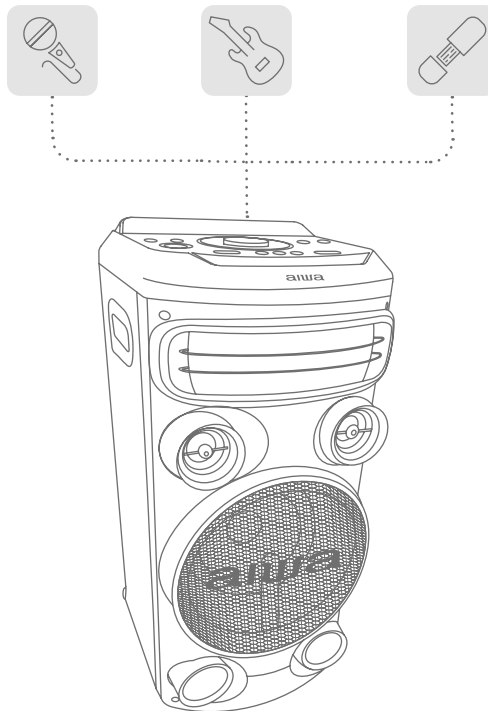



Pressionar brevemente



Pressionar e segurar

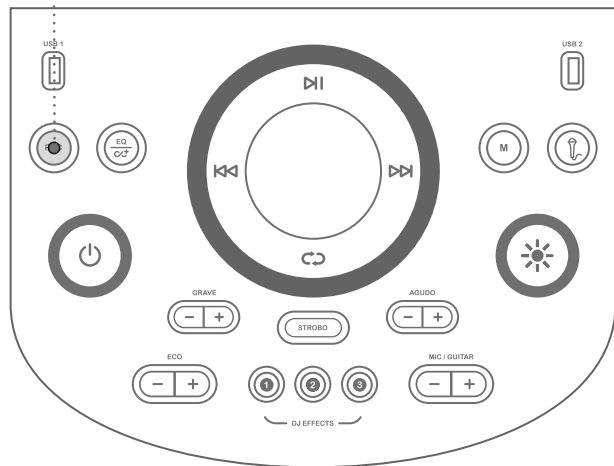

REC



MODO GRAVAÇÃO
INICIA A GRAVAÇÃO.



FINALIZA A GRAVAÇÃO.



DELETA A GRAVAÇÃO DE SEU DISPOSITIVO.

MODO EQUALIZAÇÃO

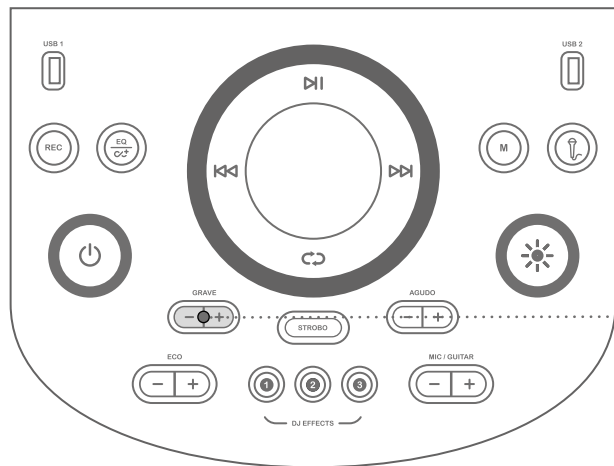

● Pressionar brevemente | ○ Pressionar e segurar

GRAVE



EQUALIZAÇÃO DE GRAVES

DIMINUI O NÍVEL DE SONS GRAVES DO ALTO-FALANTE.



AUMENTA O NÍVEL DE SONS GRAVES DO ALTO-FALANTE.



AGUDO



AGUDO



EQUALIZAÇÃO DE AGUDOS

DIMINUI O NÍVEL DE DE SONS AGUDOS DO ALTO-FALANTE.



AGUDO



AUMENTA O NÍVEL DE DE SONS AGUDOS DO ALTO-FALANTE.



Pressionar brevemente



Pressionar e segurar

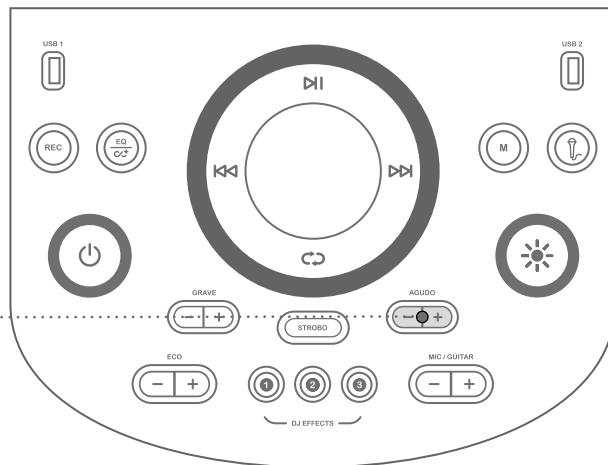

VOICE CANCELLER

Cancela a voz reproduzida na música, e possibilita cantar junto do ritmo da música utilizando um microfone conforme explicado no tópico MIC/Guitarra.

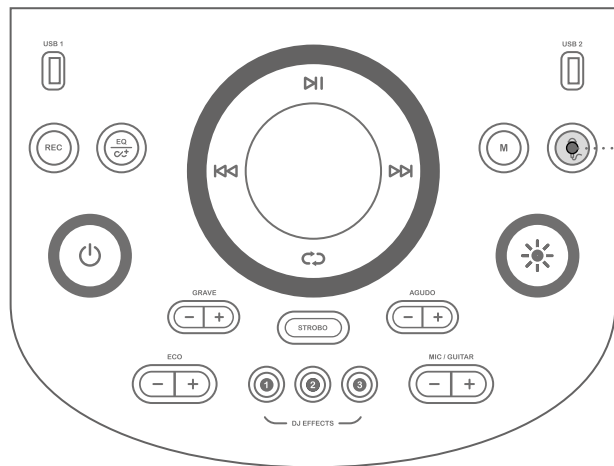

- Pressionar brevemente
- Pressionar e segurar



● LIGA / DESLIGA A FUNÇÃO VOICE CANCELLER.

FUNÇÃO REPETIR

● Pressionar
brevemente

○ Pressionar
e segurar



ENTRA NO MODO
REPETIR. VOCÊ PODE
ALTERAR ENTRE:



► **ONE:** REPETIR A
MESMA MÚSICA.



► **RANDOM:** REPRODUZ
AS MÚSICAS
ALEATORIAMENTE.



► **FOLDER:** REPETE SEMPRE
AS MÚSICAS DE UMA
PASTA ESPECÍFICA.



► **ALL:** REPETIR TODAS AS
MÚSICAS DA UNIDADE DE
ARMAZENAMENTO.

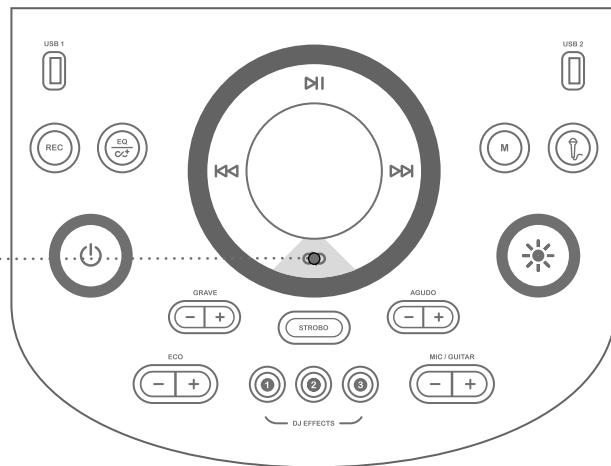

PARA USO E LIMPEZA

- ▶ Não utilize este dispositivo próximo a fontes de calor.
- ▶ Limpe apenas com um pano seco.
- ▶ Não expor este produto à umidade. Para evitar risco de incêndio ou choque elétrico, não expor também à chuva.
- ▶ CUIDADO RISCO DE CHOQUE ELÉTRICO!
NÃO ABRIR O PRODUTO.



ATENÇÃO: PARA MINIMIZAR O PERIGO DE CHOQUE ELÉTRICO, NÃO RETIRE A TAMPA (OU A PARTE TRASEIRA).

As informações contidas neste documento estão sujeitas à alteração sem aviso prévio. Este documento não fornece direitos legais sobre qualquer propriedade intelectual de qualquer produto **AIWA**. Este documento pode ser copiado e usado para fins de referência interna.

CUIDADO



**RISCO DE
CHOQUE ELÉTRICO!
NÃO ABRA!**

CUIDADO: PARA REDUZIR O RISCO DE CHOQUE ELÉTRICO, NÃO REMOVA A TAMPA (OU A PARTE TRASEIRA).

AVISOS E NOTAS

1. ADVERTÊNCIA:

Leia atentamente as informações de segurança e saúde, e os termos de garantia de sua nova Caixa Acústica AIWA I/ Caixa Acústica AIWA II. É importante manter este manual para consultas futuras. O não cumprimento dos procedimentos de instalação, instruções de uso e cuidados com seu produto de forma correta pode aumentar o risco de ferimentos graves ou morte, ou dano permanente nos dispositivos.

2. IMPORTANTE:

Esse produto acompanha Cabo de Alimentação. Para ligar o produto, utilize sempre o cabo fornecido na embalagem, ou cabos originais, não utilizar paralelos.

3. NÃO TENTE FAZER REPAROS:



Não tente desmontar, abrir, reparar ou modificar este produto, acessórios ou fonte de energia. Isso pode representar risco de choque elétrico e outros ferimentos. Evidências de tentativas de abrir e/ou modificar este dispositivo, incluso descascamentos, perfurações ou remoções das etiquetas anulará a garantia do produto. Observe as advertências e siga as instruções.

4. RISCO DE ASFIXIA:

Este dispositivo pode conter partes pequenas, que podem representar risco a crianças menores de 3 anos. Mantenha as peças pequenas longe do alcance de crianças.

5. ACIDENTES:

Este aparelho não deve ser utilizado por pessoas (inclusive crianças) com capacidades físicas, sensoriais ou mentais reduzidas, ou por pessoas sem conhecimento e experiência com este tipo de dispositivo,

a menos que tenham recebido instruções referentes à utilização do aparelho ou estejam sob supervisão de uma pessoa responsável.

6. USO PERTO DA ÁGUA:

Durante o uso do produto, devido ao risco de incêndio e choque elétrico, não utilizar este dispositivo perto da água e não expor à chuva e à umidade. Em caso de umidade, não tentar secá-lo com secador de cabelo ou no forno micro-ondas.

7. ATMOSFERAS POTENCIALMENTE EXPLOSIVAS:

Áreas com atmosferas potencialmente explosivas podem ser (mas nem sempre) indicadas, podendo abranger áreas de abastecimento, convés de barcos, locais de transferência e armazenagem de combustível ou produtos químicos, ou áreas onde o ar é contaminado por partículas de produtos químicos (como poeira de grãos ou poeiras metálicas). Quando estiver nestes locais,

desligue o celular e não remova ou instale carregadores de pilha, não utilize adaptadores AC, ou qualquer outro acessório. Nestes locais podem ocorrer faíscas que causam explosões ou incêndios.

8. SEGURANÇA DOS CABOS

E FIOS:

Para evitar acidentes com crianças e animais de estimação, como quedas por tropeçar nos fios ou acidentalmente ao puxá-los, derrubar os equipamentos ao se moverem em torno dessa área, organize os cabos e fios. Não permita que crianças brinquem com eles.

Para evitar que os cabos de energia e fios da fonte de alimentação sejam danificados, algumas precauções podem ser tomadas:

8.a. Proteja os cabos de alimentação, para evitar que sejam pisados.

8.b. Não deixe os fios enroscados ou dobrados excessivamente, especialmente nas extremidades (tomada de energia, fonte de alimentação e dispositivo).

8.c. Não puxe e nem dê nós nos cabos de energia para não danificá-los.

8.d. Não exponha os cabos de energia a fontes de calor.

8.e. Mantenha as crianças e animais de estimação longe dos cabos de energia. Não permita que eles mastiguem ou mordam os cabos.

8.f. Para desconectar os cabos de energia, puxe pelo plugue e não pelo cabo.

8.g. Se um cabo de energia ou fonte de alimentação estiver danificado de alguma forma, pare de usá-los imediatamente.

8.h. Durante trovoadas, desligue os dispositivos, ou quando não for utilizá-los por longos períodos.

8.i. Conecte sempre o cabo de alimentação primeiro à T1W-01/ T2W-01 e, em seguida, na outra extremidade, à tomada.

9. PARTES MAGNÉTICAS:

As partes magnéticas podem atrair materiais metálicos, e assim produzir faíscas. Para reduzir esse risco, verifique se a conexão elétrica está

livre de objetos metálicos antes de ligar o dispositivo. Para evitar interferência de partes magnéticas em outros equipamentos como bússolas, marcapassos, ou até corromper dados armazenados magneticamente, não coloque cartões de crédito, suportes magnéticos ou dispositivos magneticamente sensíveis perto deste dispositivo.

10. DISPOSITIVOS MÉDICOS PESSOAIS:

O sinal de radiofrequência emitido por dispositivos sem fio (Bluetooth) podem afetar negativamente outros dispositivos eletrônicos com interferências. Embora este dispositivo tenha sido fabricado conforme as normas internacionais da emissão de radiofrequência, os transmissores sem fio e circuitos elétricos dele podem causar interferências em outros equipamentos eletrônicos.

Para evitá-las, algumas precauções podem ser tomadas:

- 10.a. A Associação de Fabricantes do Setor de Saúde (Em inglês, Healthy Industry Manufactures Association) recomenda a distância mínima de 15 cm entre um dispositivo sem fio e um marcapasso, para evitar interferências.
- 10.b. Não carregar estes dispositivos no bolso do peito.
- 10.c. Se houver suspeita de interferência, desligue o dispositivo imediatamente.

11. OUTROS DISPOSITIVOS MÉDICOS:

Consulte o fabricante ou seu médico sobre o uso de eletrônicos próximos ao seu dispositivo.

Alerta de Saúde: Evite o uso prolongado do aparelho com volume superior a 85dB. Níveis de ruídos acima deste valor podem ser prejudiciais à audição humana.



ATENÇÃO: OUVIR MÚSICA ACIMA DE 85 DECIBÉIS PODE CAUSAR DANOS AO SISTEMA AUDITIVO (LEI FEDERAL Nº11.291/06).

A utilização de dispositivos eletrônicos pode ocasionar distúrbios e lesões graves. Ao usar um computador, assim como muitas atividades, é possível sentir um desconforto nas mãos e braços, ombros, pescoço ou outras partes do corpo. Caso tenha sintomas como desconforto persistente ou recorrente, dor, palpitação, partes doloridas, formigamento, dormência, sensação de ardor ou rigidez, não ignore estes sinais de alerta e procure um médico imediatamente, mesmo se os sintomas não ocorrerem enquanto você está na frente do computador. Estes sintomas podem estar associados a lesões dolorosas e por vezes permanentemente incapacitantes ou doenças dos nervos, músculos e tendões ou outras partes do corpo. Estes distúrbios osteomusculares

(LME) incluem síndrome do túnel carpal, tendinite, tenossinovite e outras condições. Ainda que não seja possível, através de pesquisas, responder todas as perguntas sobre LME, há um consenso geral de que muitos fatores podem estar ligados à sua ocorrência, dentre eles saúde geral, estresse e como é tratado, condições clínicas e físicas e como a pessoa se posiciona e usa seu corpo durante o trabalho e outras atividades diárias (inclusive uso de teclado e mouse). O tempo que a pessoa desenvolve uma atividade também pode ser um fator.

12. PREOCUPAÇÕES RELACIONADAS AO AQUECIMENTO:

Dispositivos eletrônicos podem aquecer bastante durante o uso normal. Este dispositivo está em conformidade com os limites de temperatura da superfície acessível ao usuário, definidos através da Norma Internacional para Segurança de Equipamentos de Tecnologia da

Informação (IEC60950-1).

Para reduzir as preocupações relacionadas ao aquecimento, siga as orientações a seguir:

12.a. Ao configurar o dispositivo, faça-o em uma superfície estável, que permita uma circulação de ar embaixo e ao redor dele.

12.b. Tenha cuidado ao manusear o dispositivo em superfícies em tecido, como cobertores, travesseiros e outros materiais flexíveis, pois podem bloquear o fluxo de ar e superaquecer o aparelho.

12.c. Se o dispositivo estiver no colo e ficar desconfortavelmente quente, coloque-o em uma superfície estável.

13. INFORMAÇÕES NORMATIVAS:

Este dispositivo não se destina para uso de aplicações em maquinário, médico ou industrial. Qualquer alteração ou modificação que não tenha sido realizada ou autorizada pela AIWA poderá anular a autoridade do usuário de operar este dispositivo. Este dispositivo deve ser utilizado com equipamentos de tecnologia da

informação mencionados na NRTL (UL, CSA, ETL etc.) e/ou compatíveis com a IEC/EM 60950 (marca CE na etiqueta). Não estão incluídas peças dependentes de manutenção. Este dispositivo é classificado para comercialização e operação entre as temperaturas +5°C e +35°C.

14. DESCARTE DE BATERIAS USADAS E EQUIPAMENTOS ELÉTRICOS E ELETRÔNICOS:



A presença deste símbolo sobre o produto, as baterias ou a embalagem indica que ele não pode ser descartado no lixo doméstico. É de responsabilidade do usuário descartá-lo em um ponto de coleta para reciclagem de baterias e produtos elétricos e eletrônicos. Esta coleta seletiva e reciclagem ajudam a preservar os recursos naturais e o meio ambiente e evitam consequências negativas à saúde humana, devido a presença de substâncias perigosas em baterias e equipamento elétricos e eletrônicos, causadas por descarte inadequado.

MODELOS:
AWS-T1W-01
AWS-T2W-01



04893-24-16647

Para maiores informações, consulte o site da ANATEL:

www.gov.br/anatel/pt-br/

Este equipamento não tem direito à proteção contra interferência prejudicial e não pode causar interferência em sistemas devidamente autorizados.

**PRODUZIDO NO
POLO INDUSTRIAL
DE MANAUS**



TERMO DE GARANTIA

1. ESPECIFICAÇÃO DO PRAZO DE GARANTIA:

a. Este produto, devidamente lacrado, possui garantia de **1 (um) ano**, exclusivamente contra vício de qualidade que torne o eletrodoméstico impróprio ou inadequado para o seu uso regular, contado a partir da data de sua aquisição pelo primeiro consumidor, desde que obedecidas as condições e recomendações especiais aqui discriminadas.

b. No prazo de garantia, acima descrito, estão inclusas a garantia legal de 90 (noventa) dias, devidamente estabelecida na Norma de Aplicação à Defesa do Consumidor, mais a garantia contratual, fornecida, por mera liberalidade, pelo fabricante. A garantia contratual compreende a substituição de peças e mão de obra no reparo de defeitos devidamente constatados por um posto autorizado que conste nesta relação de postos de Assistência Técnica, exceto as

sujeitas a desgaste natural com o uso, envelhecimento de pintura ou peças plásticas sujeitas à quebra.

c. Para comprovação desse prazo, o consumidor deverá apresentar a 1ª via da Nota Fiscal de compra ou outro documento equivalente, desde que identifique o produto.

2. EXCLUSÃO DA GARANTIA LEGAL E/OU CONTRATUAL:

A garantia não abrangerá os seguintes itens:

a. Danos sofridos pelo produto ou seus acessórios, em consequência de acidentes, maus tratos, manuseio ou uso incorreto e inadequado.

b. Peças e acessórios sujeitos à quebra ou desgaste com o uso, como os fabricados em materiais plásticos e/ou acrílicos, peças revestidas com superfície antiaderente e fabricados de vidro.

c. O cabo de alimentação não está incluso na garantia contratual, fornecida, por mera liberalidade, pelo fabricante.

d. A instalação do produto em rede elétrica diferente da indicada no produto.

3. LOCAL ONDE A GARANTIA DEVERÁ SER EXERCIDA:

a. Os consertos em garantia somente deverão ser efetuados pela Assistência Técnica do fabricante, devidamente nomeada pelo mesmo, que se utilizará de técnicos especializados e peças originais, garantindo o serviço executado.

b. O produto, quando necessitar de conserto em garantia, deverá ser levado à Assistência Técnica do fabricante, dentre as constantes na relação de postos de Assistência Técnica.

c. Nas localidades onde não existam assistências técnicas autorizadas, as despesas de transporte do produto correm por conta do consumidor.

4. CESSAÇÃO DA GARANTIA:

a. Não confie o conserto do produto a curiosos, pessoas ou oficinas não autorizadas e não credenciadas pelo fabricante.

b. Caso isso ocorra, a garantia cessará de imediato.

c. Este aparelho foi projetado para funcionamento em uso doméstico, única e exclusivamente. A sua utilização para uso não doméstico, industrial ou comercial acarretará a cessação imediata da garantia.

5. RECOMENDAÇÕES E ADVERTÊNCIAS IMPORTANTES:

a. Leia atentamente todas as instruções contidas neste manual antes de utilizar este produto.

b. Verifique se a tensão elétrica do aparelho é a mesma de sua rede elétrica local.

c. Mantenha o produto desconectado da rede de energia elétrica, quando o eletrodoméstico for receber qualquer tipo de reparo ou manutenção.

d. Mantenha o produto desconectado da rede de energia elétrica se o mesmo não estiver em uso ou quando for submetido à limpeza.

e. Não utilize o produto se o cabo com o plugue ou o próprio plugue estiverem danificados. Neste caso, procure um posto de Assistência Técnica Autorizada do fabricante.

f. Não introduza quaisquer objetos estranhos à função do produto, principalmente quando este estiver em funcionamento.

g. Nunca deixe o produto ligado sem vigilância.

h. Para evitar acidentes, não permita que crianças ou pessoas com capacidades físicas, mentais ou sensoriais reduzidas, que desconheçam as instruções de uso ou as suas características, utilizem o produto.

i. Para evitar danos, mantenha o produto bem armazenado e limpo, em ambiente protegido das intempéries (chuva, vento, umidade, raios solares etc.).

SERVIÇO DE ATENDIMENTO AO CONSUMIDOR



030125-0010-01

Segunda à Sexta,
das 07h às 20h
Sábado, das 07h às 13h.



AIWABR



SAC@AIWA.COM.BR



WWW.AIWA.COM.BR



0800-4848016

Devido às constantes evoluções tecnológicas, o produto poderá ser atualizado, apresentando pequenas alterações sem aviso prévio.

“Em observância ao Decreto nº 5.296/2004, o presente Manual de Instruções encontra-se disponível em meio magnético, em braille ou fonte ampliada, para portadores de necessidades especiais, devendo ser solicitado ao Serviço de Atendimento ao Consumidor através do telefone nº 0800 4848 016.”

Imagens meramente ilustrativas.