



aiwa

JAPANESE TECHNOLOGY SINCE 1951

MANUAL DE INSTRUÇÕES

HEADPHONE WIRELESS

HEADPHONE WIRELESS



- ▶ Parabéns, você acaba de adquirir um produto AIWA.
- ▶ O nosso Headphone AWS-HP-02-B foi desenvolvido especialmente para corresponder aos padrões de qualidade, design e performance para suas necessidades diárias.
- ▶ Neste Manual de instruções, você irá aprender a utilizar todos os recursos de seu produto.

CONTEÚDO DA CAIXA

- ▶ 1 Bag para o Produto
- ▶ 1 Headphone
- ▶ 1 Cabo Tipo C
- ▶ 1 Cabo de Áudio P2-P2
- ▶ 1 Manual de Instruções

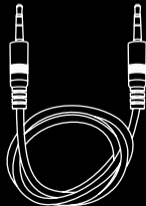
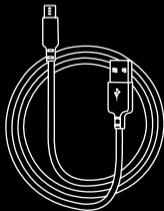
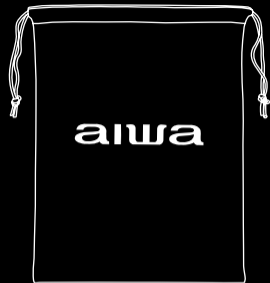

ESPECIFICAÇÕES TÉCNICAS

*1 O tempo de bateria do produto pode variar de acordo com o volume da música usado.

*2 O tempo de recarga pode variar de acordo com a fonte utilizada.

Bluetooth	BT 5.1
Diâmetro do fone	40±0.3mm
Impedância do alto-falante	32Ω±15%
Frequência de resposta	20Hz a 20kHz
Sensibilidade do fone	96dB ± 3dB (1kHz)
Potência	35mW
Tamanho de cabo P2	100cm ± 10%
Voltagem de trabalho	USB 5V
Distorção	<1%
Microfone	4.0x1.5mm
Microfone sensibilidade	-42dB ±3dB
Microfone impedância	2.2KΩ
Direcionalidade	omnidirecional
Duração da bateria	Até 28 horas* ¹
Tempo de Recarga	2 horas* ²

CONHEÇA SEU HEADPHONE

1. ANC - Liga/Desliga
2. Indicador de Luz de Led
3. Entrada do Cabo de Áudio P2
4. Microfone
5. Entrada de Carregamento

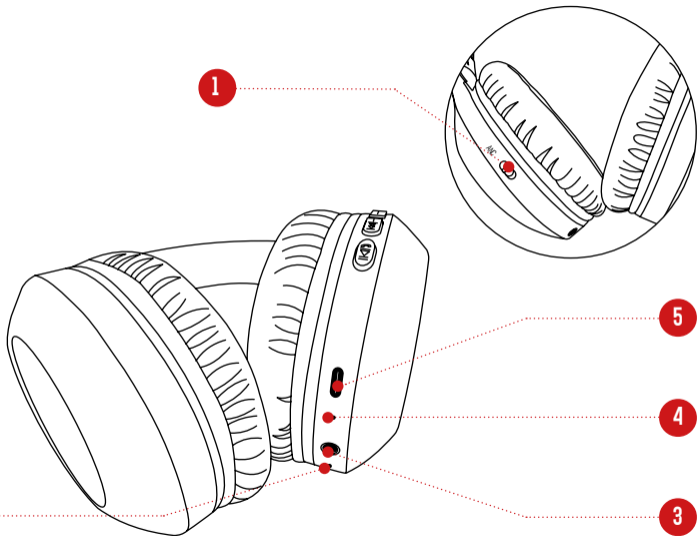

CONHEÇA SEU HEADPHONE

- 6. Botão Bluetooth
- 7. Volume - /
Música anterior
- 8. Volume + /
Próxima música
- 9. Alças ajustáveis

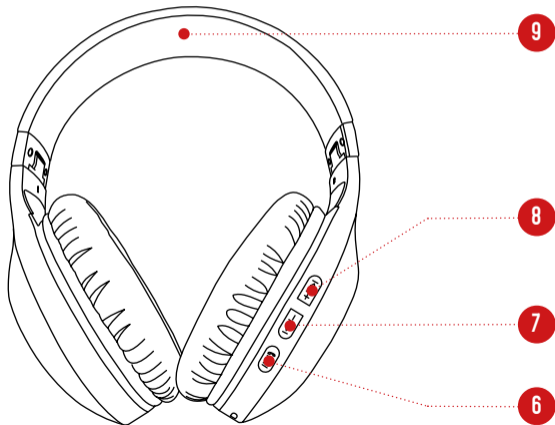

LIGAR E DESLIGAR

● Pressionar
e segurar

● Luz de led
azul acesa

● Luz de led
vermelha acesa

Para ligar seu headphone,
pressione e segure o botão
bluetooth até que a luz de
LED pisque em azul.



LIGAR



DESLIGAR



Para desligar seu headphone
pressione e segure o botão
bluetooth até que a luz de
LED pisque em vermelho.



MODO DE EMPARELHAMENTO

1 Verifique se seu headphone está desligado. Pressione e segure o botão bluetooth por 5 segundos para entrar no modo de emparelhamento. A luz de LED irá piscar alternadamente em vermelho e azul.

2 Ligue o bluetooth do seu celular e procure por "AIWA Headphone HP-02" e selecione assim que encontrar. Se necessário insira o código "0000" para emparelhar e conectar o headphone. Alguns smartphones solicitam a confirmação de conexão após o emparelhamento.

3 A luz de LED irá piscar em azul e o aparelho irá emitir um som dizendo "conectado" após o emparelhamento. Se após 3 minutos nenhum dispositivo de bluetooth for encontrado o headphone desligará.

MODO DE EMPARELHAMENTO

Ao ligar o seu produto, automaticamente entra na função Bluetooth, procure pelo AIWA Headphone HP-02 em seu dispositivo para conectar.

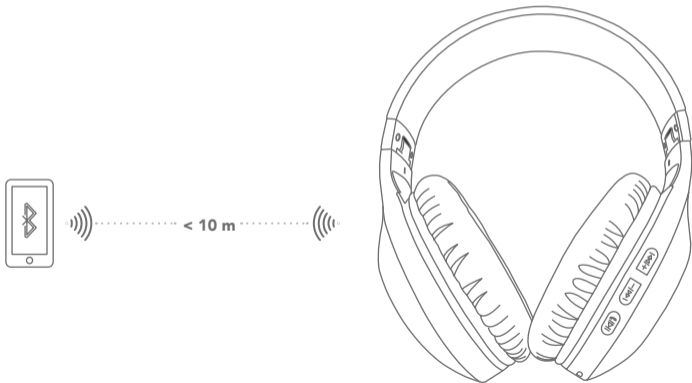

Tela meramente ilustrativa, podendo variar de acordo com o dispositivo utilizado.

MODO DE EMPARELHAMENTO

● Pressionar
e segurar

● Luz de led azul e
vermelha piscando
alternadamente

● Luz de led
azul acesa



+|>>|

-|>>|

LIMPEZA DE
EMPARELHAMENTO

🕒
5s



|<<|

EMPARELHAR

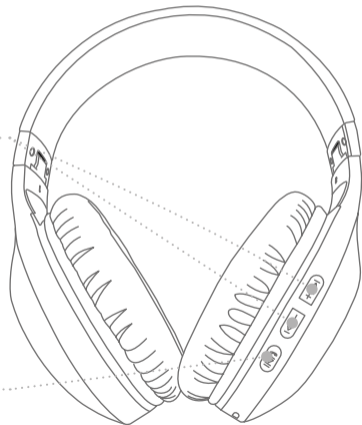

MODO DE CARREGAMENTO

OBS: Quando conectado a uma fonte de energia, a função bluetooth será cancelada mas o ANC continuará funcionando;

OBS: Produto não foi desenvolvido para suportar carregamento rápido, podendo ou não funcionar, de acordo com sua fonte e cabo. Para isso recomendamos sempre usar o cabo fornecido e uma fonte carregadora 5V/1A.

 Luz de led vermelha piscando

 Luz de led vermelha acesa

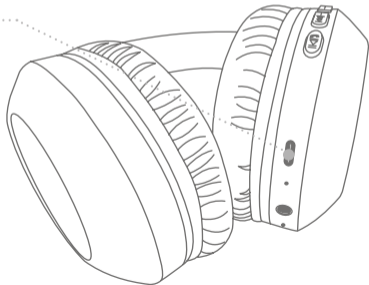

Insira o cabo de carregamento USB na entrada de carregamento e conecte a um computador ou a um adaptador e em seguida a uma fonte de energia. A luz de LED irá acender em vermelho durante o carregamento e desligar assim que a bateria estiver carregada. A luz de LED irá piscar em vermelho se o nível de bateria estiver baixo.

ENTRADA AUX (P2)

Desligue o bluetooth e insira o cabo auxiliar P2 para reprodução de mídia através do dispositivo conectado.

OBS: Você deve desligar o fone de ouvido antes de conectar o cabo se o modo bluetooth foi ativado. Se a bateria estiver descarregada, o cancelamento de ruído deve ser desligado se você quiser usar o cabo de áudio.

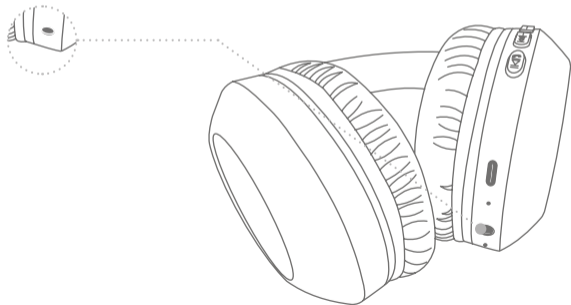

ANC (ACTIVE NOISE CANCELLING)

Para iniciar o cancelamento de ruído deslize o botão ANC para cima. A luz de LED, localizada próxima ao botão ANC, irá acender em branco.

Para desligar o cancelamento de ruído, deslize o botão para baixo. A luz de LED irá apagar.



Pressione brevemente o botão ANC

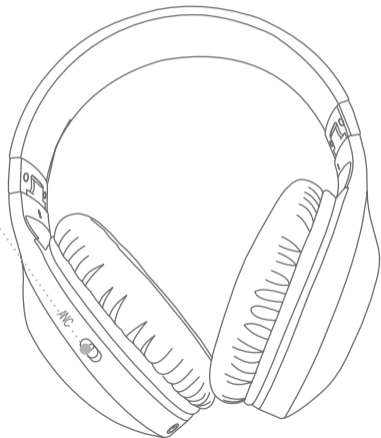

MODO REPRODUÇÃO

Pressionar brevemente

Pressione brevemente o botão **volume +** para aumentar o volume da reprodução da mídia ou no modo de ligação. O fone de ouvido irá avisar "Volume Máximo", quando atingir o máximo.

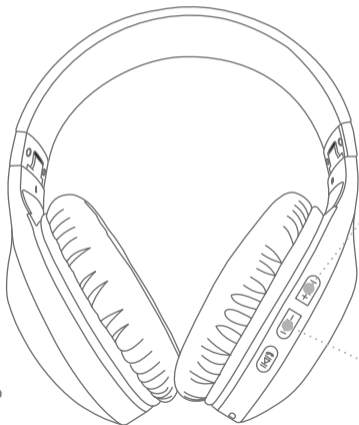

Pressione brevemente o botão **volume -** para diminuir o volume da reprodução da mídia ou no modo de ligação. O fone de ouvido irá emitir um som "beep" quando o volume estiver no mínimo.



VOLUME +



VOLUME -



MODO REPRODUÇÃO

● Pressionar e segurar

○ Pressionar brevemente

● Luz de led azul acesa



PAUSAR A REPRODUÇÃO

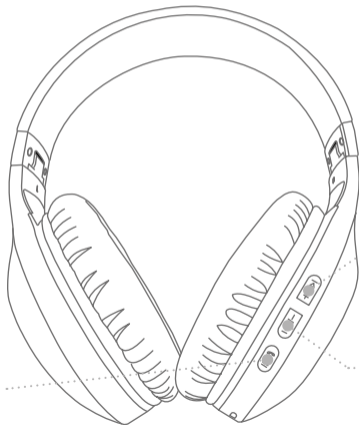

Pressione e segure o botão + / ►► para reproduzir a próxima música.

Pressione e segure o botão - / ◀◀ para reproduzir a música anterior.

Pressione brevemente o botão ◀ / ►►|| para pausar a reprodução.



PRÓXIMA
MÚSICA



MÚSICA
ANTERIOR

MODO DE LIGAÇÃO

- Pressionar e segurar
- Luz de led azul acesa
- Pressionar brevemente
- Pressionar brevemente 2x



ATENDER UMA LIGAÇÃO



FINALIZAR UMA LIGAÇÃO



REJEITAR UMA LIGAÇÃO





RELIGAR PARA ÚLTIMO NÚMERO

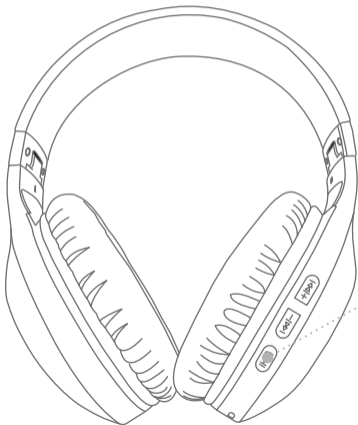

ASSISTENTE DE VOZ

○○○ Pressionar brevemente 3x



Pressione brevemente três vezes o botão  de pause para ligar a assistente de voz do seu dispositivo.



ASSISTENTE DE VOZ

COMPORTAMENTO DA LUZ DE LED

EMPARELHAMENTO FINALIZADO

A luz de led azul acenderá.

REPRODUÇÃO PAUSADA

A luz de led azul acenderá.

3 LIGAÇÕES AO MESMO TEMPO

A luz de led vermelha piscará em intervalos de 200ms.

VOLTAR AO EMPARELHAMENTO APÓS EXCEDER A DISTÂNCIA

A luz de led azul acende.

RECARGA DE BATERIA

Em carregamento: Luz de led vermelha sempre ligada.

POUCA BATERIA

1. Aviso de pouca bateria. Um alarme irá soar emitindo um som "beep", a luz de led vermelha irá piscar devagar a cada 3 segundos.

2. Do aviso ao desligamento são aproximadamente 10 minutos, e o alarme irá soar de 3 a 5 vezes, a cada 3 minutos.

DESCONECTADO

A luz de led azul e vermelha piscará alternadamente, mostrando que entrou em estado de emparelhamento.

COMPORTAMENTO DA LUZ DE LED

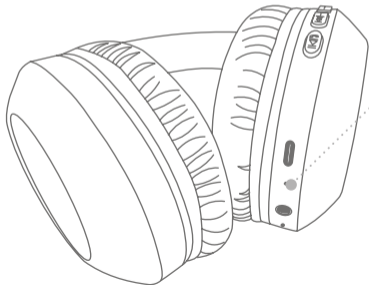

LUZ DE LED
AZUL ACESA



LUZ DE LED
AZUL PISCANDO



LUZ DE LED
VERMELHA ACESA



LUZ DE LED
VERMELHA PISCANDO



LUZ DE LED AZUL E
VERMELHA PISCANDO
ALTERNADAMENTE

POSSÍVEIS PROBLEMAS E SOLUÇÕES

FONES SEM SOM

Se, ligados, os seus fones ainda não estiverem com som, tente aumentar o volume. Se mesmo aumentando o volume, ainda estiver sem som, verifique a conexão e entrada, para ver se estão conectados corretamente.

MICROFONE NÃO FUNCIONA

Verifique se o fone de ouvido está conectado corretamente via Bluetooth ao seu dispositivo ou via cabo auxiliar P2, e se necessário, desconecte e conecte novamente.

AVISOS E NOTAS

1. ADVERTÊNCIA:

Leia atentamente as informações de segurança e saúde, e os termos de garantia de seu novo fone de ouvido **AIWA**. É importante manter este manual para consultas futuras. O não cumprimento dos procedimentos de instalação, instruções de uso e cuidados com seu produto de forma correta pode aumentar o risco de ferimentos graves ou morte, ou dano permanente nos dispositivos.

2. IMPORTANTE:

Esse produto acompanha Cabo de Carregamento. Para carregá-lo utilizar o cabo de carregamento incluso na embalagem. Carregar seu produto a cada 2 meses se for guardá-lo por muito tempo.

3. NÃO TENDE FAZER REPAROS:

Não tente desmontar, abrir, reparar ou modificar este produto, acessórios ou fonte de energia. Isso pode representar risco de choque elétrico e outros ferimentos. Evidências de tentativas de abrir e/ou modificar este dispositivo, inclusos descascamentos, perfurações ou remoções das etiquetas anulará a garantia do produto. Observe as advertências e siga as instruções.

4. RISCO DE ASFIXIA:

Este dispositivo pode conter partes pequenas, que podem representar risco a crianças menores de 3 anos. Mantenha as peças pequenas longe do alcance de crianças.

5. ACIDENTES:

Este aparelho não deve ser utilizado por pessoas (inclusive crianças) com capacidades físicas, sensoriais ou mentais reduzidas, ou por pessoas sem conhecimento e experiência com este tipo de dispositivo, a menos que tenham recebido instruções referentes à utilização do aparelho ou estejam sob supervisão de uma pessoa responsável.

6. USO PERTO DA ÁGUA:

Devido ao risco de incêndio e choque elétrico, não utilizar este dispositivo perto da água e não expor a chuva e umidade. Em caso de umidade, não tentar secá-lo com secador de cabelo ou no forno micro-ondas.

7. ATMOSFERAS POTENCIALMENTE EXPLOSIVAS:

Áreas com atmosferas potencialmente explosivas podem ser (mas nem sempre) indicadas, e podem abranger áreas de abastecimento, convés de barcos, locais de transferência e armazenagem de combustível ou produtos químicos, ou áreas onde o ar é contaminado por partículas de produtos químicos (como poeira de grãos ou poeiras metálicas).

Quando estiveres nestes locais, desligue o celular e não remova ou instale carregadores de pilha, não utilize adaptadores AC, ou qualquer outro acessório. Nestes locais, podem ocorrer faíscas que causam explosões ou incêndios.

8. COMO EVITAR PROBLEMAS DE INTERFERÊNCIA:

Desligue o celular em qualquer local onde haja instruções para se agir desta forma. No avião, desligue seu dispositivo sempre que for solicitado pela tripulação ou antes de guardar os dispositivos sem fio na bagagem. Consulte a tripulação sobre o uso durante o voo.

Lâmpadas fluorescentes, aparelhos acionados a motor, e

equipamentos que geram campos eletromagnéticos (celulares, dispositivos Bluetooth, etc) forem ligados próximos ao fone de ouvido, podem ocasionar ruídos. Estes ruídos não são defeitos.

9. SEGURANÇA DOS CABOS E FIOS:

Para evitar acidentes com crianças e animais de estimação, como quedas por tropeçar nos fios ou acidentalmente ao puxar os fios, derrubar os equipamentos ao se moverem em torno dessa área, organize os cabos e fios. Não permita que crianças brinquem com cabos e fios.

Para evitar que os cabos de energia e fios da fonte de alimentação sejam danificados, algumas

precauções podem ser tomadas:

8.a. Proteja os cabos de alimentação, para evitar que sejam pisados.

8.b. Não deixe os fios enroscados ou dobrados excessivamente, especialmente nas extremidades (tomada de energia, fonte de alimentação e dispositivo).

8.c. Não puxe e nem dê nós nos cabos de energia para não os danificar.

8.d. Não exponha os cabos de energia a fontes de calor.

8.e. Mantenha as crianças e animais de estimação longe dos cabos de energia. Não permita que eles mastiguem ou mordam os cabos.

8.f. Para desconectar os cabos de energia, puxe pelo plugue e não pelo cabo.

8.g. Se um cabo de energia ou fonte de alimentação estiver danificado de alguma forma, pare de usá-los imediatamente.

8.h. Durante trovoadas, desligue os dispositivos, ou quando não for utilizá-los por longos períodos.

8.i. Para dispositivos com cabo de alimentação AC, conectados a fontes de alimentação, sempre conecte o cabo de alimentação AC na fonte de energia, e só depois a outra extremidade do cabo a parede.

10. PARTES MAGNÉTICAS:

As partes magnéticas podem atrair materiais metálicos, e assim produzir faíscas. Para reduzir esse risco, verifique se que a conexão elétrica está livre

de objetos metálicos antes de ligar o dispositivo. Para evitar interferência de partes magnéticas em outros equipamentos como bússolas, marcapassos, ou até corromper dados armazenados magneticamente, não coloque cartões de crédito, suportes magnéticos ou dispositivos magneticamente sensíveis perto deste dispositivo.

11. DISPOSITIVOS MÉDICOS PESSOAIS:

O sinal de radiofrequência emitido por dispositivos sem fio (Bluetooth) podem afetar negativamente outros dispositivos eletrônicos com interferências. Embora este dispositivo tenha sido fabricado conforme as normas internacionais

da emissão de rádio frequência, os transmissores sem fio e circuitos elétricos do dispositivo podem causar interferências em outros equipamentos eletrônicos.

Para evitar, algumas precauções podem ser tomadas:

10.a. A Associação de Fabricantes do Setor de Saúde (Em inglês, Healthy Industry Manufactures Association) recomenda a distância mínima de 15 cm entre um dispositivo sem fio e um marcapasso, para evitar interferências.

10.b. Não carregar estes dispositivos no bolso do peito

10.c. Se houver suspeita de interferência, desligue o dispositivo imediatamente.

12. OUTROS DISPOSITIVOS MÉDICOS:

Consulte o fabricante ou seu médico sobre o uso de eletrônicos próximos ao seu dispositivo médico.

Alerta de Saúde: Evite o uso prolongado do aparelho com volume superior a 85dB. Níveis de ruídos acima deste valor podem ser prejudiciais à audição humana.



ATENÇÃO: OUVIR MÚSICA ACIMA DE 85 DECIBÉIS PODE CAUSAR DANOS AO SISTEMA AUDITIVO (LEI FEDERAL Nº11.291/06).

A Utilização de dispositivos eletrônicos pode ocasionar distúrbios e lesões graves. Ao usar um computador, assim como muitas atividades, é possível sentir um desconforto nas mãos e braços, ombros, pescoço ou outras partes do corpo. Caso os sintomas como desconforto persistente ou recorrente, dor, palpitação, partes doloridas, formigamento, dormência, sensação de ardor ou rigidez, não ignore estes sinais de alerta e procure um médico imediatamente, mesmo se os sintomas não ocorrerem enquanto você está na frente do computador. Estes sintomas podem estar associados a lesões dolorosas e por vezes permanentemente incapacitantes ou doenças dos

nervos, músculos e tendões ou outras partes do corpo.

Estes distúrbios osteomusculares (LME) incluem síndrome do túnel carpal, tendinite, tenossinovite e outras condições. Ainda que não seja possível, através de pesquisas, responder todas as perguntas sobre LME, há um consenso geral de que muitos fatores podem estar ligados à sua ocorrência, dentre eles saúde geral, estresse e como é tratado, condições clínicas e físicas e como a pessoa se posiciona e usa seu corpo durante o trabalho e outras atividades diárias (inclusive uso de teclado e mouse). O tempo que a pessoa desenvolve uma atividade também pode ser um fator.

13. PREOCUPAÇÕES RELACIONADAS AO AQUECIMENTO:

Dispositivos eletrônicos podem aquecer bastante durante o uso normal. Este dispositivo está em conformidade com os limites de temperatura da superfície acessível ao usuário definidos através da Norma Internacional para Segurança de Equipamentos de Tecnologia da Informação (IEC-60950-1).

Para reduzir as preocupações relacionadas ao aquecimento, siga as orientações a seguir:

12.a. ao configurar o dispositivo, faça-o em uma superfície estável, que permita uma circulação de ar embaixo e ao redor do dispositivo.

12.b. Tenha cuidado ao manusear

o dispositivo em superfícies em tecido, como cobertores, travesseiros e outros materiais flexíveis, pois estes materiais podem bloquear o fluxo de ar e superaquecer o dispositivo.

12.c. Se o dispositivo estiver no colo e ficar desconfortavelmente quente, coloque em uma superfície estável.

14. INFORMAÇÕES NORMATIVAS:

Este dispositivo não se destina para uso de aplicações em maquinário, médico ou industrial. Qualquer alteração ou modificação que não tenha sido realizada ou autorizada pela AIWA poderá anular a autoridade do usuário de operar este dispositivo. Este

dispositivo deve ser utilizado com equipamentos de tecnologia da informação mencionados na NRTL (UL, CSA, ETL, Etc.) e/ou compatíveis com a IEC/EM 60950 (marca CE na etiqueta). Não estão inclusas peças dependentes de manutenção. Este dispositivo é classificado para comercialização e operação entre as temperaturas +5°C e +35°C.

15. DESCARTE DE BATERIAS USADAS E EQUIPAMENTOS ELÉTRICOS E ELETRÔNICOS:



A presença deste símbolo sobre o produto, as baterias ou a embalagem indica que o produto não pode ser descartado no lixo doméstico. É de responsabilidade do usuário descartá-lo em um ponto de coleta para reciclagem de baterias e produtos elétricos e eletrônicos. Esta coleta seletiva e reciclagem ajudam a preservar os recursos naturais e o meio ambiente e evitam consequências negativas a saúde humana, devido a presença de substâncias perigosas em baterias e equipamento elétricos e eletrônicos, causadas por descarte inadequado.

Para consultar um posto de coleta mais próximo, acesse: www.abree.org.br ou a loja onde o dispositivo foi adquirido.

MODELO: **AWS-HP-02-B**



14931-22-14331

Para maiores informações, consulte o site da ANATEL:
www.gov.br/anatel/pt-br/

Este equipamento não tem direito à proteção contra interferência prejudicial e não pode causar interferência em sistemas devidamente autorizados.

TERMO DE GARANTIA

1. ESPECIFICAÇÃO DO PRAZO DE GARANTIA:

- a.** Este produto, devidamente lacrado, possui garantia de **1 (um) ano**, exclusivamente contra vício de qualidade que torne o eletrodoméstico impróprio ou inadequado para o seu uso regular, contado a partir da data de sua aquisição pelo primeiro consumidor, desde que obedecidas as condições e recomendações especiais aqui discriminadas.
- b.** No prazo de garantia, acima descrito, estão inclusas a garantia

legal de 90 (noventa) dias, devidamente estabelecida na Norma de Aplicação à Defesa do Consumidor, mais a garantia contratual, fornecida, por mera liberalidade, pelo fabricante. A garantia contratual compreende a substituição de peças e mão de obra no reparo de defeitos devidamente constatados por um posto autorizado que conste nesta relação de postos de Assistência Técnica, exceto as sujeitas a desgaste natural com o uso, envelhecimento de pintura ou peças plásticas sujeitas à quebra.

c. Para comprovação desse prazo, o consumidor deverá apresentar a 1ª via da Nota Fiscal de compra ou outro documento equivalente, desde que identifique o produto.

2. EXCLUSÃO DA GARANTIA LEGAL E/OU CONTRATUAL:

A garantia não abrangerá os seguintes itens:

- a.** Danos sofridos pelo produto ou seus acessórios, em consequência de acidentes, maus tratos, manuseio ou uso incorreto e inadequado.
- b.** Peças e acessórios sujeitos à quebra ou desgaste com o uso, como os fabricados em materiais plásticos e/ou acrílicos, peças revestidas com superfície antiaderente e fabricados de vidro.
- c.** O cabo de alimentação não está incluso na garantia contratual, fornecida, por mera liberalidade, pelo fabricante.
- d.** A instalação do produto em rede elétrica diferente da indicada no produto.

3. LOCAL ONDE A GARANTIA DEVERÁ SER EXERCIDA:

- a.** Os consertos em garantia somente deverão ser efetuados pela Assistência Técnica do fabricante, devidamente nomeada pelo mesmo, que se utilizará de técnicos especializados e peças originais, garantindo o serviço executado.
- b.** O produto, quando necessitar de conserto em garantia, deverá ser levado à Assistência Técnica do fabricante, dentre as constantes na relação de postos de Assistência Técnica.
- c.** Nas localidades onde não existam assistências técnicas autorizadas, as despesas de transporte do produto correm por conta do consumidor.

4. CESSAÇÃO DA GARANTIA:

- a.** Não confie o conserto do produto a curiosos, pessoas ou oficinas não autorizadas e não credenciadas pelo fabricante.
- b.** Caso isso ocorra, a garantia cessará de imediato.
- c.** Este aparelho foi projetado para funcionamento em uso doméstico, única e exclusivamente. A sua utilização para uso não doméstico, industrial ou comercial acarretará a cessação imediata da garantia.

5. RECOMENDAÇÕES E ADVERTÊNCIAS IMPORTANTES:

- a.** Leia atentamente todas as instruções contidas neste manual antes de utilizar este produto.
- b.** Verifique se a tensão elétrica do aparelho é a mesma de sua rede

elétrica local.

- c.** Mantenha o produto desconectado da rede de energia elétrica, quando o eletrodoméstico for receber qualquer tipo de reparo ou manutenção.
- d.** Mantenha o produto desconectado da rede de energia elétrica se o mesmo não estiver em uso ou quando for submetido à limpeza.
- e.** Não utilize o produto se o cabo com o plugue ou o próprio plugue estiverem danificados. Neste caso, procure um posto de Assistência Técnica Autorizada do fabricante.
- f.** Não introduza quaisquer objetos estranhos à função do produto, principalmente quando este estiver em funcionamento.
- g.** Nunca deixe o produto ligado

sem vigilância.

h. Para evitar acidentes, não permita que crianças ou pessoas com capacidade física, mental ou sensorial reduzidas, que desconheçam as instruções de uso ou as suas características, utilizem o produto.

i. Para evitar danos, mantenha o produto bem armazenado e limpo, em ambiente protegido das intempéries (chuva, vento, umidade, raios solares etc.).

PARA USO E LIMPEZA

- ▶ Não utilize este dispositivo próximo a fontes de calor.
- ▶ Limpe apenas com um pano seco.
- ▶ Não expor este produto a umidade.
Para evitar risco de incêndio ou choque elétrico, não expor também a chuva.

As informações contidas neste documento estão sujeitas a alteração sem aviso prévio. Este documento não fornece direitos legais sobre qualquer propriedade intelectual de qualquer produto **AIWA**. Este documento pode ser copiado e usado para fins de referência interna.

SERVIÇO DE ATENDIMENTO AO CONSUMIDOR

Segunda à sexta,
das 07h às 20h
Sábado, das 07h às 13h.



AIWABR



SAC@AIWA.COM.BR



WWW.AIWA.COM.BR



0800-4848016

Devido às constantes evoluções tecnológicas, o produto poderá ser atualizado, apresentando pequenas alterações sem aviso prévio.

“ Em observância ao Decreto nº 5.296/2004, o presente Manual de Instruções encontra-se disponível em meio magnético, em braile ou fonte ampliada, para portadores de necessidades especiais, devendo ser solicitado ao Serviço de Atendimento ao Consumidor através do telefone nº 0800 4848 016.”