



**aiwa**

JAPANESE TECHNOLOGY SINCE 1951

# MANUAL DE INSTRUÇÕES

---

**EARBUD TWS**

# EARBUD TWS

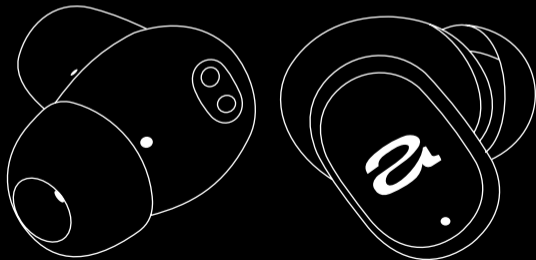

- ▶ Parabéns, você acaba de adquirir um produto AIWA.
- ▶ O nosso Earbud TWS AWS-EB-03-B foi desenvolvido especialmente para corresponder aos padrões de qualidade, design e performance para suas necessidades diárias.
- ▶ Neste Manual de Instruções, você irá aprender a utilizar todos os recursos de seu produto.

# CONTEÚDO DA CAIXA

- ▶ 1 Par de Earbuds
- ▶ 1 Case para Recarga
- ▶ 1 Cabo USB-C
- ▶ 1 Par de Borracha  
- P e G
- ▶ 1 Manual de Instruções

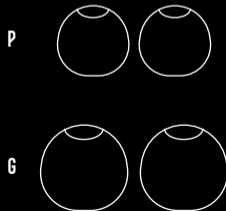
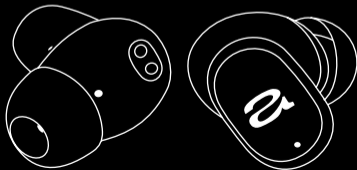
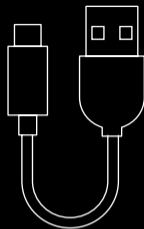
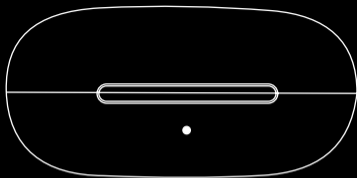

# ESPECIFICAÇÕES TÉCNICAS

|                                    |                      |
|------------------------------------|----------------------|
| <b>Versão Bluetooth</b>            | BT 5.3               |
| <b>Codificação de Áudio</b>        | AAC, SBC             |
| <b>Resposta de Frequência</b>      | 20Hz~20KHz           |
| <b>Tamanho do Driver</b>           | 10mm, Dinâmico       |
| <b>Quantidade de Microfones</b>    | 2 (1 em cada Earbud) |
| <b>Redução de Ruídos (ANC)</b>     | 20±2dB               |
| <b>Impedância</b>                  | 16 ohms ( $\Omega$ ) |
| <b>Sensibilidade</b>               | 96±3dB               |
| <b>Modo ANC</b>                    | Sim                  |
| <b>Modo Ambiente</b>               | Sim                  |
| <b>Modo Gamer (Baixa Latência)</b> | Sim                  |
| <b>Dimensões do Case (Aprox.)</b>  | 64 x 50 x 30mm       |

|   |                            |
|---|----------------------------|
| <b>Dimensões dos Earbuds (Aprox.)</b>                 | 21.4 x 21 x 25.6mm         |
| <b>Peso do Case (Aprox.)</b>                          | 45g                        |
| <b>Peso dos Earbuds (Aprox.)</b>                      | 10g                        |
| <b>Distância de Conexão Bluetooth</b>                 | 10m                        |
| <b>Capacidade de Bateria do Case</b>                  | 500mAh                     |
| <b>Capacidade de Bateria do Earbud</b>                | 40mAh                      |
| <b>Tempo de Bateria</b>                               | Verificar Tabela ao lado*1 |
| <b>Tempo de Recarga Completa do Case (Aprox.)</b>     | 1h30m*2                    |
| <b>Tempo de Recarga Completa dos Earbuds (Aprox.)</b> | 1h30m                      |
| <b>Nível de Proteção IP</b>                           | IPX5*3                     |

\*1 **TEMPO DE BATERIA DOS EARBUDS**

| <b>NÍVEL DO VOLUME</b> | <b>ANC DESLIGADO</b> | <b>ANC LIGADO</b> | <b>MODO AMBIENTE</b> |
|------------------------|----------------------|-------------------|----------------------|
| 50%                    | 6H30M                | 6H                | 5H30M                |
| 100%                   | 5H30M                | 5H                | 4H30M                |

| <b>TEMPO DE BATERIA DO CASE</b> |                      |                   |                      |
|---------------------------------|----------------------|-------------------|----------------------|
| <b>NÍVEL DO VOLUME</b>          | <b>ANC DESLIGADO</b> | <b>ANC LIGADO</b> | <b>MODO AMBIENTE</b> |
| 50%                             | 19H30M               | 18H               | 16H30M               |
| 100%                            | 16H30M               | 15H               | 13H30M               |

\*1 Tabela de Tempo da Bateria.

\*2 O tempo de recarga pode variar de acordo com a fonte utilizada.

\*3 O produto possui certificação IPX5. Testes conduzidos em condições controladas de laboratório em conformidade com os padrões da NORMA BRASILEIRA ABNT NBR IEC 60529. O produto deve ser utilizado conforme especificado neste manual.

# CONHEÇA SEU 5 EARBUD TWS

1. Microfone *L*
2. Microfone *R*
3. Touch para Comandos *L*
4. Touch para Comandos *R*
5. Luz indicadora de Carregamento

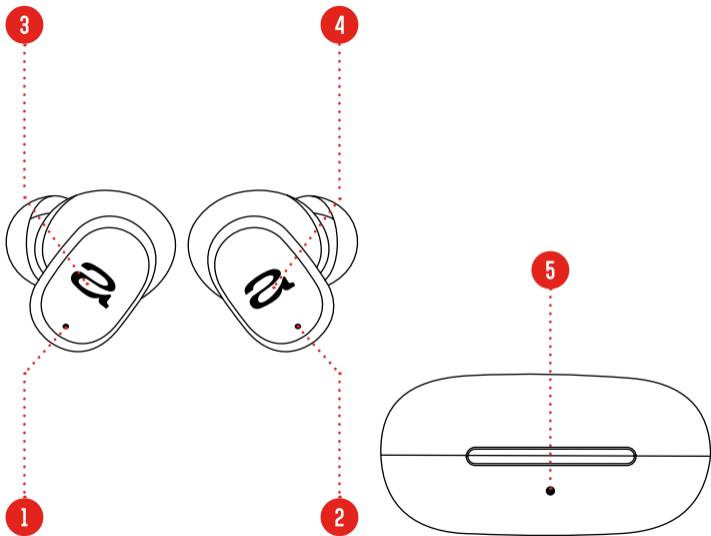

- 6. Entrada USB-C para Carregamento
- 7. Botão de Reset

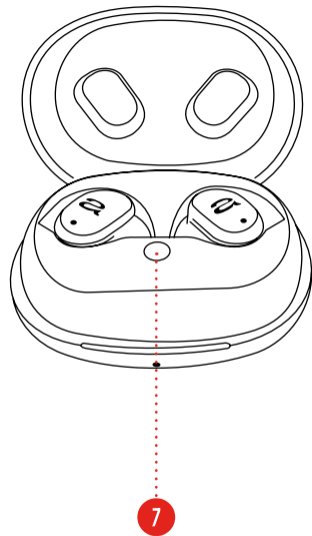
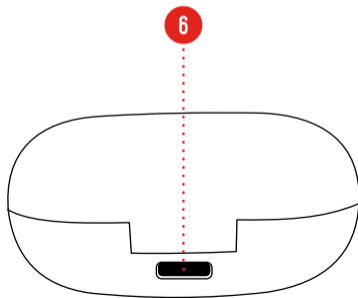

# LIGAR E DESLIGAR

1. Para o primeiro uso do produto, coloque os earbuds dentro do case e feche a tampa.
2. Remova-os de dentro do case. Os fones irão parear entre si automaticamente.
3. Procure por **AIWA Earbud EB-03** no seu dispositivo móvel para conectar pela função Bluetooth.
4. Para desligar e recarregar, coloque os fones de volta no case.

1

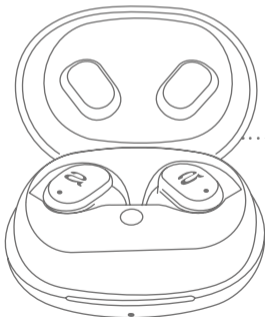

2

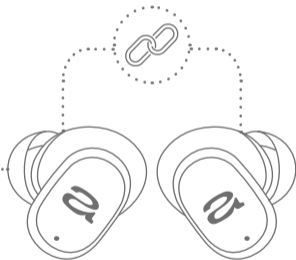



3



Tela meramente ilustrativa, podendo variar de acordo com o dispositivo utilizado.

4

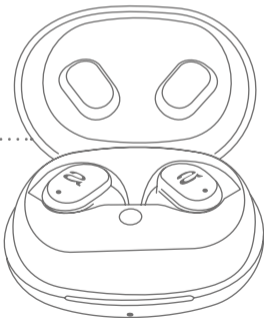

Nota: Para o primeiro uso, recomendamos que os earbuds sejam carregados completamente.

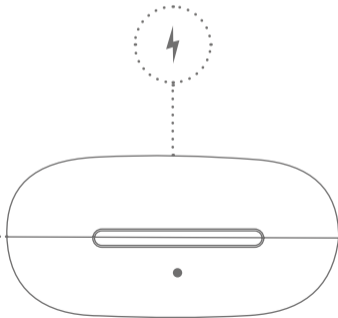

# MODO BOTÕES

 Toque  
Suave

 Pressionar  
e segurar

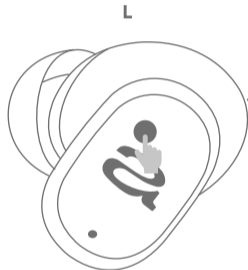

-  **1x** PLAY / PAUSE. 
-  **1x** ATENDE CHAMADAS /  
DESLIGA CHAMADAS. 
-  **2x** DIMINUI O VOLUME. 
-  **3x** MÚSICA ANTERIOR. 
-  **4x** ATIVA O ASSISTENTE  
DE VOZ. 
-  **5x** ENTRA E SAI DO MODO  
GAMER (BAIXA LATÊNCIA). 
-   **2s** ANC LIGADO / DESLIGADO  
MODO AMBIENTE.
-   **5s** DESLIGA OS DOIS EARBUDS /  
LIGA O EARBUD DA ESQUERDA.

 1x PLAY / PAUSE. 

 1x ATENDE CHAMADAS /  
DESLIGA CHAMADAS. 

 2x AUMENTA O VOLUME. 

 3x PRÓXIMA MÚSICA. 

 4x ATIVA O ASSISTENTE  
DE VOZ. 

 5x ENTRA E SAI DO MODO  
GAMER (BAIXA LATÊNCIA). 

  ANC LIGADO / DESLIGADO  
2s MODO AMBIENTE.

  DESLIGA OS DOIS EARBUDS /  
5s LIGA O EARBUD DA DIREITA.

R



Nota: Ao alternar entre os modos ANC ligado, ANC desligado e Modo Ambiente, você irá ouvir os sons:

- ▶ Modo ANC ligado: 1 *bip*
- ▶ Modo ANC desligado: 2 *bips*
- ▶ Modo Ambiente: 3 *bips*

# COMO USAR

1. Posicione o Earbud como melhor se ajustar.

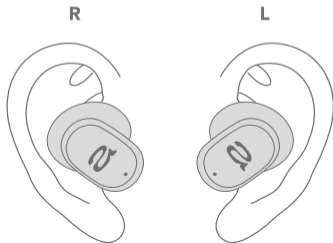
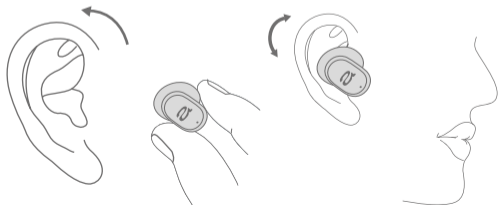

# BOTÃO RESET

● Pressionar  
e segurar



Nota: Caso seu earbud apresente problemas no emparelhamento ou no funcionamento, utilize a função reset para reiniciar com as configurações de fábrica.

1. Coloque os earbuds dentro do case.
2. Pressione e segure o botão indicado por aproximadamente 5 segundos.
3. O LED (luz indicadora de carregamento) irá piscar alternando entre vermelho e azul.
4. Quando o LED apagar, o produto terá reiniciado para os padrões de fábrica.

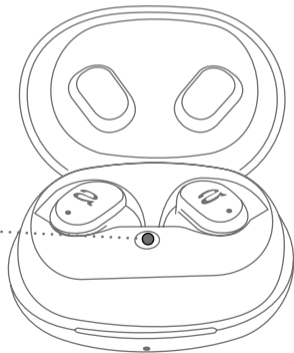

# CARREGAMENTO DOS EARBUDS

1. Após o uso dos earbuds, coloque-os dentro do case, conforme a imagem ao lado.
2. Feche a tampa do case para iniciar a recarga.
3. A luz indicadora de carregamento ficará acesa na cor azul.
4. Após o fim da carga completa, a luz indicadora de carregamento irá apagar.

1

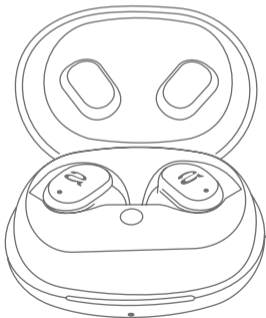

2

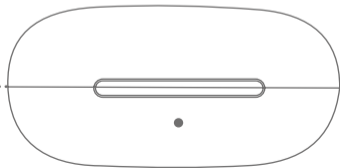

3

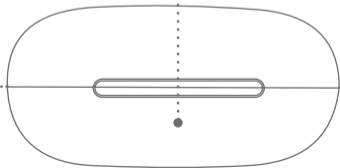

Nota: Quando os earbuds estiverem com o nível da bateria em 15%, você ouvirá um aviso sonoro. Este aviso irá se repetir quando o nível de bateria chegar a 5%.

# CARREGAMENTO DO CASE

1

1. Para recarregar a bateria do case, conecte o cabo Micro USB Tipo C à porta de carregamento na traseira do aparelho e conecte a outra extremidade do cabo a uma fonte carregadora padrão 5V/1A, conforme a imagem ao lado.
2. Enquanto o case estiver carregando, a luz indicadora de carregamento irá piscar na cor azul, assim que a carga estiver finalizada, o LED ficará aceso na cor azul.

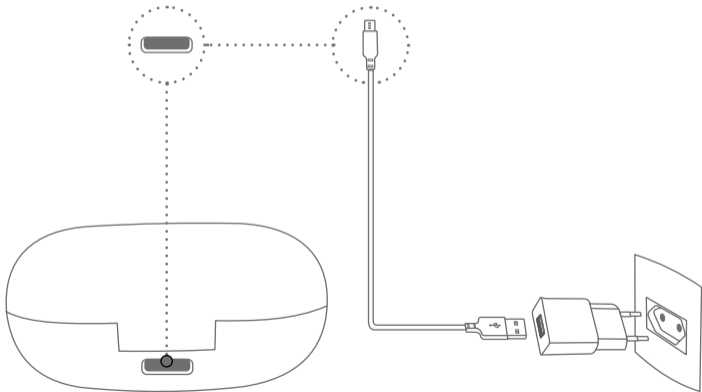



2

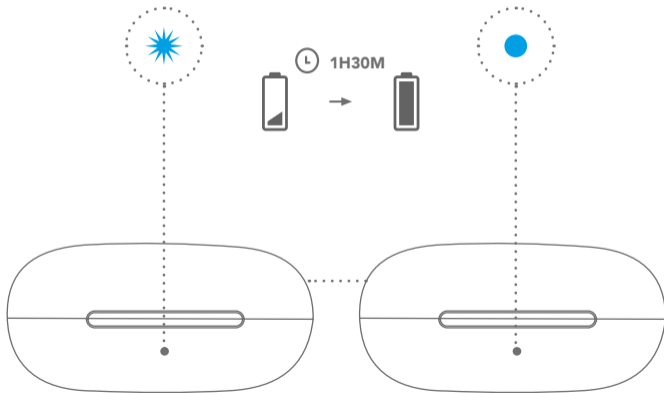

Nota: Quando a bateria do seu case estiver próximo de descarregar, a luz indicadora de carregamento irá ficar vermelha.

Obs: Produto não foi desenvolvido para suportar carregamento rápido. Podendo-se utilizar uma fonte de carregamento rápido, porém o produto receberá apenas a recarga normal. Para isso, recomendamos sempre usar o cabo fornecido e uma fonte carregadora 5V/1A.

# RECOMENDAÇÕES E ADVERTÊNCIAS



Leia atentamente as informações de segurança e saúde, e os termos de garantia de seu produto. É importante manter este manual para consultas futuras.



Evite o uso prolongado dos fones de ouvido com volumes elevados para prevenir problemas auditivos ou mesmo perda da capacidade auditiva.

O não cumprimento dos procedimentos de instalação, instruções de uso e cuidados com seu produto de forma correta podem aumentar o risco de ferimentos graves ou morte, ou dano permanente nos dispositivos.

- Esse produto não acompanha Fonte de Alimentação. Para carregá-lo pode ser usada a saída USB de um computador ou uma Fonte de 5VDC. Carregue seu produto a cada 2 meses se for guardá-lo por muito tempo.
- Não utilize os fones de ouvido em áreas com muito tráfego como rodovias ou faixas de pedestres. Fazer isso pode resultar em acidentes devido a reações mais lentas.
- Não use os fones de ouvido sem os protetores. Fazer isso pode prejudicar seus ouvidos ou causar lesões.
- Não use força excessiva nos protetores ao colocá-los ou retirá-los. O protetor poderá rasgar.

- Para evitar danos aos seus ouvidos, não faça pressão excessiva no touchpad com as pontas de seus dedos.
- Para evitar danos ao touchpad dos fones de ouvido, não o toque com objetos pontiagudos.
- Não deixe os fones de ouvido caírem no chão.
- Mantenha os fones de ouvido longe de gotejamentos e respingos.
- Não deixe que os fones de ouvido sejam submersos em líquidos ou expostos a jatos de água pressurizados, como os de um chuveiro. Não utilize o dispositivo enquanto faz atividades como natação ou tomar banho. Isso poderá danificá-los.
- Se houver suor ou líquido nos terminais de carregamento ou nos fones de ouvido, limpe-os antes de inseri-los dentro do estojo para recarga, para não ocorrer corrosão.
- Feche o estojo para carregar ou guardar os fones de ouvido.
- Use apenas o cabo de carregamento USB original para evitar danos.
- Conectar o carregador incorretamente pode causar sérios danos ao estojo para recarga. Quaisquer danos causados por uso incorreto não terão cobertura da garantia.
- Os fones de ouvido não serão carregados se forem inseridos incorretamente no estojo para recarga.
- Nunca exponha os fones de ouvido ao calor excessivo.
- Nunca exponha a bateria interna ao calor excessivo, luz solar direta ou chama aberta.
- A bateria pode explodir se for trocada incorretamente.
- Você não pode usar as funções dos fones de ouvido sem fio enquanto carrega a bateria.
- Se a luz indicadora da bateria não funcionar conforme o descrito, desconecte o carregador do estojo para recarga e reconecte-o.

# AVISOS E NOTAS

## **1. ADVERTÊNCIA:**

Leia atentamente as informações de segurança e saúde, e os termos de garantia de seu novo Earbud TWS AIWA. É importante manter este manual para consultas futuras. O não cumprimento dos procedimentos de instalação, instruções de uso e cuidados com seu produto de forma correta podem aumentar o risco de ferimentos graves ou morte, ou dano permanente nos dispositivos.

## **2. IMPORTANTE:**

Esse produto acompanha Cabo de Carregamento. Para carregá-lo, utilizar o cabo de carregamento incluso na embalagem. Carregue seu produto a cada 2 meses se for guardá-lo por muito tempo.

## **3. NÃO TENDE FAZER REPAROS:**

Não tente desmontar, abrir, reparar ou modificar este produto, acessórios ou fonte de energia. Isso pode representar risco de choque elétrico e outros ferimentos. Evidências de tentativas de abrir e/ou modificar este dispositivo, inclusos descascamentos, perfurações ou remoções das etiquetas, anularão a garantia do produto. Observe as advertências e siga as instruções.

## **4. RISCO DE ASFIXIA:**

Este dispositivo pode conter partes pequenas, que podem representar riscos a crianças menores de 3 anos. Mantenha as peças pequenas longe do alcance de crianças.

## **5. ACIDENTES:**

Este aparelho não deve ser utilizado por pessoas (inclusive crianças) com capacidades físicas, sensoriais ou mentais reduzidas, ou por pessoas sem conhecimento e experiência com este tipo de dispositivo, a menos que tenham recebido instruções referentes à utilização do aparelho ou estejam sob supervisão de uma pessoa responsável.

## **6. USO PERTO DA ÁGUA:**

Durante o processo de carregamento, devido ao risco de incêndio e choque elétrico, não utilizar este dispositivo perto da água e não expor à chuva e à umidade. Em caso de umidade, não tentar secá-lo com secador de cabelo ou no forno micro-ondas. Ao utilizá-lo próximo à água, certifique-se de que a tampa do painel traseiro esteja bem fechada.

## **7. ATMOSFERAS POTENCIALMENTE EXPLOSIVAS:**

Áreas com atmosferas potencialmente explosivas nem sempre são indicadas, podendo abranger áreas de abastecimento, convés de barcos, locais de transferência e armazenagem de

combustível ou produtos químicos, ou áreas onde o ar é contaminado por partículas de produtos químicos (como poeira de grãos ou poeiras metálicas). Quando estiver nestes locais, desligue o celular e não remova ou instale carregadores de pilha, não utilize adaptadores AC, ou qualquer outro acessório. Nestes locais podem ocorrer faíscas que causam explosões ou incêndios.

## **8. SEGURANÇA DOS CABOS E FIOS:**

Para evitar acidentes com crianças e animais de estimação, como quedas por tropeçar nos fios ou acidentalmente, ao puxá-los, derrubar os equipamentos ao se moverem em torno dessa área,

organize os cabos e fios. Não permita que crianças brinquem com eles.

**Para evitar que os cabos de energia e fios da fonte de alimentação sejam danificados, algumas precauções podem ser tomadas:**

**8.a.** Proteja os cabos de alimentação, para evitar que sejam pisados.

**8.b.** Não deixe os fios enroscados ou dobrados excessivamente, especialmente nas extremidades (tomada de energia, fonte de alimentação e dispositivo).

**8.c.** Não puxe e nem dê nós nos cabos de energia para não danificá-los.

**8.d.** Não exponha os cabos de energia a fontes de calor.

8.e. Mantenha as crianças e animais de estimação longe dos cabos de energia. Não permita que eles mastiguem ou mordam os cabos.

8.f. Para desconectar os cabos de energia puxe pelo plugue e não pelo cabo.

8.g. Se um cabo de energia ou fonte de alimentação estiver danificado de alguma forma, pare de usá-lo imediatamente.

8.h. Durante trovoadas, desligue os dispositivos, ou quando não for utilizá-los por longos períodos.

8.i. Para dispositivos com cabo de alimentação AC, conectados a fontes de alimentação, sempre conecte o cabo de alimentação AC na fonte de energia, e só depois a outra extremidade do cabo à parede.

## **9. PARTES MAGNÉTICAS:**

As partes magnéticas podem atrair materiais metálicos, e, assim, produzir faíscas. Para reduzir esse risco, verifique se a conexão elétrica está livre de objetos metálicos antes de ligar o dispositivo. Para evitar interferência de partes magnéticas em outros equipamentos como bússolas, marcapassos, ou até corromper dados armazenados magneticamente, não coloque cartões de crédito, suportes magnéticos ou dispositivos magneticamente sensíveis perto deste dispositivo.

## **10. DISPOSITIVOS MÉDICOS PESSOAIS:**

O sinal de radiofrequência emitido por dispositivos sem fio (Bluetooth) podem afetar negativamente outros dispositivos eletrônicos com interferências. Embora este dispositivo tenha sido fabricado conforme as normas internacionais da emissão de radiofrequência, os transmissores sem fio e circuitos elétricos dele podem causar interferências em outros equipamentos eletrônicos.

Para evitá-las, algumas precauções podem ser tomadas:

10.a. A Associação de Fabricantes do Setor de Saúde (Em inglês, Healthy Industry Manufacturers Association) recomenda a distância mínima de 15 cm

entre um dispositivo sem fio e um marcapasso, para evitar interferências.

10.b. Não carregar estes dispositivos no bolso do peito.

10.c. Se houver suspeita de interferência, desligue o dispositivo imediatamente.

## 11. OUTROS DISPOSITIVOS MÉDICOS:

Consulte o fabricante ou seu médico sobre o uso de eletrônicos próximos ao seu dispositivo.

**Alerta de Saúde:** Evite o uso prolongado do aparelho com volume superior a 85dB. Níveis de ruídos acima deste valor podem ser prejudiciais à audição humana.



**ATENÇÃO: OUVIR MÚSICA ACIMA DE 85 DECIBÉIS PODE CAUSAR DANOS AO SISTEMA AUDITIVO (LEI FEDERAL Nº11.291/06).**

A utilização de dispositivos eletrônicos pode ocasionar distúrbios e lesões graves. Ao usar um computador, assim como muitas atividades, é possível sentir um desconforto nas mãos e braços, ombros, pescoço ou outras partes do corpo. Caso tenha sintomas como desconforto persistente ou recorrente, dor, palpitação, partes doloridas, formigamento, dormência, sensação de ardor ou rigidez, não ignore estes sinais de alerta e procure um médico imediatamente, mesmo se os

sintomas não ocorrerem enquanto você está na frente do computador. Estes sintomas podem estar associados a lesões dolorosas e por vezes permanentemente incapacitantes ou doenças dos nervos, músculos e tendões ou outras partes do corpo.

Estes distúrbios osteomusculares (LME) incluem síndrome do túnel carpal, tendinite, tenossinovite e outras condições. Ainda que não seja possível, através de pesquisas, responder todas as perguntas sobre LME, há um consenso geral de que muitos fatores podem estar ligados à sua ocorrência, dentre eles saúde geral, estresse e como é tratado, condições clínicas e físicas e como a pessoa se posiciona e

usa seu corpo durante o trabalho e outras atividades diárias (inclusive uso de teclado e mouse). O tempo que a pessoa desenvolve uma atividade também pode ser um fator.

## **12. PREOCUPAÇÕES RELACIONADAS AO AQUECIMENTO:**

Dispositivos eletrônicos podem aquecer bastante durante o uso normal. Este dispositivo está em conformidade com os limites de temperatura da superfície acessível ao usuário, definidos através da Norma Internacional para Segurança de Equipamentos de Tecnologia da Informação (IEC-60950-1).

Para reduzir as preocupações relacionadas ao aquecimento, siga as orientações a seguir:

12.a. Ao configurar o dispositivo, faça-o em uma superfície estável, que permita uma circulação de ar embaixo e ao redor dele.

12.b. Tenha cuidado ao manusear o dispositivo em superfícies em tecido, como cobertores, travesseiros e outros materiais flexíveis, pois podem bloquear o fluxo de ar e superaquecer o aparelho.

12.c. Se o dispositivo estiver no colo e ficar desconfortavelmente quente, coloque-o em uma superfície estável.

## **13. INFORMAÇÕES NORMATIVAS:**

Este dispositivo não se destina para uso de aplicações em maquinário, médico ou industrial. Qualquer alteração ou modificação que não tenha sido realizada ou autorizada pela AIWA poderá anular a autoridade do usuário de operar este dispositivo. Este dispositivo deve ser utilizado com equipamentos de tecnologia da informação mencionados na NRTL (UL, CSA, ETL etc.) e/ou compatíveis com a IEC/EM 60950 (marca CE na etiqueta). Não estão inclusas peças dependentes de manutenção. Este dispositivo é classificado para comercialização e operação entre as temperaturas +5°C e +35°C.



#### 14. DESCARTE DE BATERIAS USADAS E EQUIPAMENTOS ELÉTRICOS E ELETRÔNICOS:



A presença deste símbolo sobre o produto, as baterias ou a embalagem indica que ele não pode ser descartado no lixo doméstico. É de responsabilidade do usuário descartá-lo em um ponto de coleta para reciclagem de baterias e produtos elétricos e eletrônicos. Esta coleta seletiva e reciclagem ajudam a preservar os recursos naturais e o meio ambiente e evitam consequências negativas à saúde humana, devido a presença de substâncias perigosas em baterias e equipamento elétricos e eletrônicos, causadas por descarte inadequado.

Para consultar um posto de coleta mais próximo, acesse: [www.abree.org.br](http://www.abree.org.br) ou a loja onde o dispositivo foi adquirido.

Cuidado com quedas e choques mecânicos, pois a deformação ou danos físicos ao aparelho podem prejudicar a proteção contra água e poeira.

MODELO: **AWS-EB-03-B**



**20184-23-16193**

Para maiores informações, consulte o site da ANATEL:

**[www.gov.br/anatel/pt-br/](http://www.gov.br/anatel/pt-br/)**

Este equipamento não tem direito à proteção contra interferência prejudicial e não pode causar interferência em sistemas devidamente autorizados.

# PARA USO E LIMPEZA

- ▶ Não utilize este dispositivo próximo a fontes de calor.
- ▶ Limpe apenas com um pano seco.

As informações contidas neste documento estão sujeitas à alteração sem aviso prévio. Este documento não fornece direitos legais sobre qualquer propriedade intelectual de qualquer produto **AIWA**. Este documento pode ser copiado e usado para fins de referência interna.

# TERMO DE GARANTIA

## 1. ESPECIFICAÇÃO DO PRAZO DE GARANTIA:

**a.** Este produto, devidamente lacrado, possui garantia de **1 (um) ano**, exclusivamente contra vício de qualidade que torne o eletroeletrônico impróprio ou inadequado para o seu uso regular, contado a partir da data de sua aquisição pelo primeiro consumidor, desde que obedecidas as condições e recomendações especiais aqui discriminadas.

**b.** No prazo de garantia, acima descrito, estão inclusas a garantia legal de 90 (noventa) dias, devidamente estabelecida na Norma de Aplicação à Defesa do Consumidor, mais a

garantia contratual, fornecida, por mera liberalidade, pelo fabricante. A garantia contratual compreende a substituição de peças e mão de obra no reparo de defeitos devidamente constatados por um posto autorizado que conste nesta relação de postos de Assistência Técnica, exceto as sujeitas a desgaste natural com o uso, envelhecimento de pintura ou peças plásticas sujeitas à quebra.

**c.** Para comprovação desse prazo, o consumidor deverá apresentar a 1ª via da Nota Fiscal de compra ou outro documento equivalente, desde que identifique o produto.

## 2. EXCLUSÃO DA GARANTIA LEGAL E/OU CONTRATUAL:

A garantia não abrangerá os seguintes itens:

**a.** Danos sofridos pelo produto ou seus acessórios, em consequência de

acidentes, maus tratos, manuseio ou uso incorreto e inadequado.

**b.** Peças e acessórios sujeitos à quebra ou desgaste com o uso, como os fabricados em materiais plásticos e/ou acrílicos, peças revestidas com superfície antiaderente e fabricados de vidro.

**c.** O cabo de alimentação não está incluso na garantia contratual, fornecida, por mera liberalidade, pelo fabricante.

**d.** A instalação do produto em rede elétrica diferente da indicada no produto.

## 3. LOCAL ONDE A GARANTIA DEVERÁ SER EXERCIDA:

**a.** Os consertos em garantia somente deverão ser efetuados pela Assistência Técnica do fabricante, devidamente nomeada por ele, que se utilizará de técnicos especializados e peças

originais, garantindo o serviço executado.

**b.** O produto, quando necessitar de conserto em garantia, deverá ser levado à Assistência Técnica do fabricante, dentre as constantes na relação de postos de Assistência Técnica.

**c.** Nas localidades onde não existam assistências técnicas autorizadas, as despesas de transporte do produto correm por conta do consumidor.

#### **4. CESSAÇÃO DA GARANTIA:**

**a.** Não confie o conserto do produto a curiosos, pessoas ou oficinas não autorizadas e não credenciadas pelo fabricante.

**b.** Caso isso ocorra, a garantia cessará de imediato.

**c.** Este aparelho foi projetado para funcionamento em uso doméstico, única e exclusivamente. A sua utilização

para uso não doméstico, industrial ou comercial acarretará a cessação imediata da garantia.

#### **5. RECOMENDAÇÕES E ADVERTÊNCIAS IMPORTANTES:**

**a.** Leia atentamente todas as instruções contidas neste manual antes de utilizar este produto.

**b.** Verifique se a tensão elétrica do aparelho é a mesma de sua rede elétrica local.

**c.** Mantenha o produto desconectado da rede de energia elétrica, quando o eletrodoméstico for receber qualquer tipo de reparo ou manutenção.

**d.** Mantenha o produto desconectado da rede de energia elétrica se ele não estiver em uso ou quando for submetido à limpeza.

**e.** Não utilize o produto se o cabo com o plugue ou o próprio plugue estiverem danificados. Neste caso,

procure um posto de Assistência Técnica Autorizada do fabricante.

**f.** Não introduza quaisquer objetos estranhos à função do produto, principalmente quando este estiver em funcionamento.

**g.** Nunca deixe o produto ligado sem vigilância.

**h.** Para evitar acidentes, não permita que crianças ou pessoas com capacidades físicas, mentais ou sensoriais reduzidas, que desconheçam as instruções de uso ou as suas características, utilizem o produto.

**i.** Para evitar danos, mantenha o produto bem armazenado e limpo, em ambiente protegido das intempéries (chuva, vento, umidade, raios solares etc.).







# SERVIÇO DE ATENDIMENTO AO CONSUMIDOR

Segunda à sexta,  
das 07h às 20h  
Sábado, das 07h às 13h.



AIWABR



SAC@AIWA.COM.BR



WWW.AIWA.COM.BR



0800-4848016

Devido às constantes evoluções tecnológicas, o produto poderá ser atualizado, apresentando pequenas alterações sem aviso prévio.

“ Em observância ao Decreto nº 5.296/2004, o presente Manual de Instruções encontra-se disponível em meio magnético, em braile ou fonte ampliada, para portadores de necessidades especiais, devendo ser solicitado ao Serviço de Atendimento ao Consumidor através do telefone nº 0800 4848 016.”

Imagens meramente ilustrativas.